

Grote Kerkhof 1
Postbus 5000
7400 GC Deventer

14 0570
telefoon

direct telefoonnummer

gemeente@deventer.nl
e-mail

Brilman Bathmen Zonnepark B.V.
De heer D.W.F. Brillman
Steginksweg 4A
7437 PJ Bathmen

Z2019-00012808
kenmerk

4600361
uw referentie

VERZONDEN 13 MAART 2020
datum

M. Koops - Hollegien
contactpersoon

Begeleidingsbrief beschikking
omgevingsvergunning uitgebreid
Bathmense landen, te Bathmen
onderwerp

Geachte heer Brillman,

Op 6 september 2019 hebben wij uw aanvraag voor een omgevingsvergunning ontvangen voor het aanleggen van een zonnepark gelegen aan de Bathmense Landen naast nummer 1T (trafostations Enexis) te Bathmen.

Uw aanvraag is geregistreerd onder zaaknummer Z2019-00012808 en bevat de volgende activiteiten:

- Bouwen van een bouwwerken

Besluit bestemmingsplan en besluit omgevingsvergunning

De gemeenteraad heeft op 11 maart 2020 het bestemmingsplan "Zonneakker De Bathmense Landen" vastgesteld. Wij hebben daarop besloten u de gevraagde omgevingsvergunning te verlenen. De omgevingsvergunning hebben wij bijgevoegd. Aan de omgevingsvergunning zijn voorschriften verbonden. Wij adviseren u om de vergunning met bijlagen zorgvuldig door te nemen. Dit kan veel misverstanden voorkomen. U bent verplicht de aan de vergunning verbonden voorschriften na te leven. Let op: wij maken u erop attent dat u op eigen risico handelt als u gebruik maakt van de verleende vergunning voordat deze onherroepelijk van kracht is.

Coördinatie

De gemeenteraad heeft op 10 juli 2019 de coördinatieregeling als bedoeld in artikel 3.30 van de Wet ruimtelijke ordening van toepassing verklaard op de voorbereiding van het bestemmingsplan "Zonneakker De Bathmense Landen" en de omgevingsvergunning voor het bouwen van bouwwerken voor het zonnepark. Dit betekent dat de besluiten gezamenlijk bekend worden gemaakt door deze ter inzage te leggen.



Bekendmaking besluit

Het besluit tot vergunningverlening en het besluit tot vaststelling van het bestemmingsplan worden bekend gemaakt door kennisgeving daarvan in de Staatscourant en op de gemeentelijke website (www.deventer.nl/bestemmingsplannen onder het kopje 'in procedure zijnde bestemmingsplannen'), in combinatie met de terinzagelegging van de besluiten (zie hiervoor eveneens onze website, op de hiervoor genoemde plaats). Gedurende zes weken kan door u en belanghebbenden beroep worden ingesteld tegen de besluiten.

De besluiten liggen van 19 maart tot en met 30 april 2020 ter inzage. De beroepstermijn loopt van 20 maart tot en met 30 april 2020. Voor meer informatie verwijzen wij u naar de tekst van de kennisgeving. Deze is bij deze brief gevoegd.

Inwerkingtreding

Zowel het bestemmingsplan als de omgevingsvergunning treden in werking op de dag na de laatste dag van de beroepstermijn, tenzij gedurende die termijn een verzoek om voorlopige voorziening wordt gedaan bij de rechter.

Verzending

De met dit besluit meegezonden voorschriften, motivering en overwegingen, documenten en tekeningen, maken onderdeel uit van dit besluit. De bijbehorende documenten en tekeningen ontvangt u digitaal en zijn niet bij het besluit gevoegd dat u per post ontvangt. U ontvangt deze stukken per e-mail op het door u opgegeven e-mailadres. Mochten de bijlagen groter dan 10 Mb zijn, dan ontvangt u per e-mail een download link via Doczend. Deze link is 21 dagen bruikbaar.

Leges

Voor het in behandeling nemen van een aanvraag om omgevingsvergunning bent u op grond van de Legesverordening en het bijbehorende tarievenblad, leges verschuldigd. De hoogte hiervan is afhankelijk van de door u aangevraagde werkzaamheden en/of activiteiten. Voor deze legesheffing ontvangt u binnenkort een legesaanslag. In de legesaanslag staat vermeld wat u kunt doen als u het niet eens bent met de hoogte van het legesbedrag. Voor meer informatie over de wijze waarop de leges worden berekend verwijzen wij u naar onze gemeentelijke website www.deventer.nl/leges.

Informatie

Informatie over deze (aanvraag voor een) omgevingsvergunning kunt u verkrijgen bij mevrouw M. Koops - Hollegien, telefoonnummer: 140570.

Als u belt of ons een schriftelijke reactie stuurt, is het handig om te melden dat uw aanvraag is ingeschreven met zaaknummer Z2019-00012808.

Met vriendelijke groet,
burgemeester en wethouders van Deventer,

namens deze

De heer C. Dingemans
Teammanager Ondernemen en Vergunningen

Bijlagen: Omgevingsvergunning met bijlagen;
Publicatietekst bestemmingsplan en omgevingsvergunning
Aandachtspunten

OMGEVINGSVERGUNNING



O&V/ Z2019 - 00012808

Datum

Burgemeester en wethouders van Deventer,

13 MRT 2020

Gezien de op 6 september 2019 ingekomen aanvraag om omgevingsvergunning

van: Brilman Bathmen Zonnepark B.V.
Steginksweg 4A
7437PJ Bathmen

voor: het aanleggen van een zonnepark

bestaande uit de volgende omgevingsvergunningsplichtige activiteiten:

- Bouwen

op het perceel gelegen aan de:

Bathmense Landen, naast nummer 1T (trafostations Enexis) te Bathmen

kadastraal bekend gemeente: Bathmen sectie L, nrs. 663 en 664, en Diepenveen, sectie G, nrs. 2306 en 2313.

overwegende dat

- hier sprake is van vergunningsplichtige activiteiten als bedoeld in artikel 2.1 en/of 2.2 van de Wet algemene bepalingen omgevingsrecht (Wabo), de aanvraag is voorzien van voldoende gegevens als bedoeld in de Ministeriële regeling omgevingsrecht
- de aanvraag is voorzien van voldoende gegevens als bedoeld in de Ministeriële regeling omgevingsrecht
- na toepassing van de uitgebreide procedure als bedoeld in hoofdstuk 3, § 3.3 van de Wabo geen grond bestaat de gevraagde vergunning te weigeren,

gelet op

- hoofdstuk 2, § 2.3 en hoofdstuk 3, § 3.3, artikel 3.10 en verder van de Wet algemene bepalingen omgevingsrecht
- aangehechte voorschriften, motivering, documenten en tekeningen, alsmede het bepaalde in § 2.1 tot en met 2.3 van de Wet algemene bepalingen omgevingsrecht
- het besluit van de gemeenteraad, d.d. 10 juli 2019, op grond van artikel 3.30 Wet ruimtelijke ordening (gecoördineerde behandeling)
- het besluit van de gemeenteraad, d.d. 11 maart 2020, tot vaststelling van het bestemmingsplan "Zonneakker De Bathmense Landen"

BESLUITEN

1. Brilman Bathmen Zonnepark B.V. voornoemd de gevraagde vergunning te verlenen
2. Te bepalen dat de met dit besluit meegezonden gewaarmerkte motivering (bijlage 1), voorschriften (bijlage 2) documenten en tekeningen (bijlage 3) onderdeel uitmaken van dit besluit.

Burgemeester en wethouders van Deventer,
namens hen,

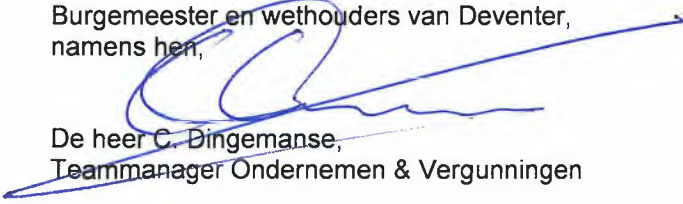
De heer C. Dingemanse,
Teammanager Ondernemen & Vergunningen



Bijlagen Omgevingsvergunning O&V nr Z2019-00012808

13 MRT 2020

- 1 Motivering en overwegingen
- 2 Voorschriften
- 3 Documenten en tekeningen



Aan het besluit liggen de volgende inhoudelijke overwegingen ten grondslag:

Coördinatie-regeling

Op 10 juli 2019 heeft de gemeenteraad besloten tot een gecoördineerde voorbereiding van de verschillende besluiten benodigd voor het realiseren van het zonnepark op grond van artikel 3.30 van de Wet ruimtelijke ordening. De argumentatie voor deze aanpak is uitvoerig in het raadsbesluit beschreven (zie bijlage).

De omgevingsvergunning voor de aangevraagde activiteit maakt onderdeel uit van dit raadsbesluit. Dit betekent dat o.a. voor deze aanvraag de uniforme openbare voorbereidingsprocedure van afdeling 3.4 van de Algemene wet bestuursrecht van toepassing is en rechtstreeks beroep bij de afdeling bestuursrechtspraak van de Raad van State open staat.

Geldend bestemmingsplan

Als gevolg van het besluit tot coördinatie valt de grond waarop de geplande werkzaamheden zijn gesitueerd onder de bepalingen van het bestemmingsplan "Zonneakker De Bathmense Landen". Het plan voldoet aan dit bestemmingsplan.

Nadere motivering en overwegingen

Voor de ruimtelijke onderbouw van het zonnepark wordt verwezen naar het bestemmingsplan "Zonneakker De Bathmense Landen" en de bijbehorende toelichting.

Tegen het ontwerpbestemmingsplan en tegen de ontwerp omgevingsvergunning zijn geen zienswijzen ingediend.

Bouw

Inleiding

De omgevingsvergunning moet worden geweigerd indien de activiteit als bedoeld in artikel 2.1, eerste lid, onder a, van de Wabo niet voldoet aan de in artikel 2.10 Wabo gestelde toetsingsaspecten. Een toetsing aan deze aspecten heeft plaatsgevonden.

Toetsing en overweging

In artikel 2.10 van de Wet algemene bepalingen omgevingsrecht zijn de weigeringsgronden voor een activiteit zoals bedoeld in artikel 2.1, eerste lid, onder a, van de Wabo aangegeven. Hieruit blijkt dat aannemelijk moet zijn dat het project voldoet aan de eisen vermeld in het Bouwbesluit en de Bouwverordening. Verder mag het bouwwerk niet in strijd zijn met een bestemmingsplan, exploitatieplan en moet het voldoen aan de redelijke eisen van welstand zoals deze zijn neergelegd in de gemeentelijke welstandsnota.

Bij de beoordeling van het project hebben wij dan ook uitdrukkelijk aan de hierboven genoemde gronden getoetst. Daarbij zijn wij tot de onderstaande conclusies gekomen.

Bestemmingsplan:

Het plan voldoet aan de bepalingen van het bestemmingsplan "Zonneakker De Bathmense Landen". Op grond van artikel 3.30, derde lid, van de Wet ruimtelijke ordening en gelet op het raadsbesluit van 10 juli 2019 moet aan dit bestemmingsplan getoetst worden.

Bouwbesluit:

Het is aannemelijk dat het project voldoet, voor zover beoordeeld en/of van toepassing, aan de eisen vermeld in het Bouwbesluit. Indien een nadere beoordeling ingevolge het Bouwbesluit nodig is, wordt daarop in de bij deze omgevingsvergunning gehechte voorschriften en nadere eisen nader ingegaan.

Bouwverordening Gemeente Deventer:

Het is aannemelijk dat het project voldoet, voor zover beoordeeld en/of van toepassing, aan de eisen vermeld in de bouwverordening. Indien een nadere beoordeling ingevolge de bouwverordening nodig is, wordt daarop in de bij deze vergunning gehechte voorschriften en nadere eisen nader ingegaan.



Redelijke eisen van welstand

Wij hebben uw project voor toetsing aan redelijke eisen van welstand aan de (plan)adviesraad voorgelegd. De (plan)adviesraad heeft op 28 november 2019 positief geadviseerd. Wij stemmen in met dit advies.

Conclusie

Voor het aanleggen van een zonnepark als bedoeld in artikel 2.1, lid 1 onder a, van de Wabo, kan op grond van artikel 2.10, van de Wabo medewerking worden verleend. Vanuit het toetsingskader dat betrekking heeft op het bouwen van een project zijn er ten aanzien van deze activiteit geen ruimtelijke en of stedenbouwkundige redenen om de omgevingsvergunning te weigeren.



Aan de omgevingsvergunning zijn de volgende voorschriften verbonden:

Bouw

1. Op het (bouw) terrein aanwezige bescheiden (of afschrift)

soort

Omgevingsvergunning	Inclusief de daarbij behorende gewaarmerkte bescheiden
Documenten	Overige voor het bouwen van belang zijnde vergunningen en documenten met nadere voorwaarden en ontheffingen

2. Meldingen tijdens de bouwwerkzaamheden

Melding

wanneer

Start bouw	2 werkdagen voor aanvang	Door de houder van de vergunning met gebruikmaking van bijgevoegd meldingsformulier, ontgravingswerkzaamheden daaronder begrepen (artikel 1.25 Bouwbesluit)
Einde bouw, ingebruikname	Minimaal op de eerste werkdag na beëindiging	Door de houder van de vergunning met gebruikmaking van bijgevoegd meldingsformulier (artikel 1.25 Bouwbesluit)

3. Welstand

Uitvoering

Aansluitstations	De aansluitstations 1 meter naar achter plaatsen zodat er een "nis" in het struweel ontstaat
------------------	--



Verzenden

De bij dit besluit behorende documenten ontvangt u per mail op het door u opgegeven emailadres. Als de bijlagen groter zijn dan 10 Mb, ontvangt u per e-mail een downloadlink van DocZend. Deze link is 21 dagen bruikbaar.

Het betreft de volgende documenten:

Aanvraag omgevingsvergunning bouw perceel L200 Bathmen, G2313 en G2306 Diepenveen
(nabij: Bergakker 34 Bathmen) publiceerbaar

AANPASSINGEN hekwerk en verhardingen 1546-10-DO-007m

Aanvraagformulier herziening bestemmingsplan 2019 - Brilman Bathmen Zonnepark BV - signed - bij aanvraag

AERIUS berekening zonnepark Bathmen 4-1-2019

Foto - Voorbeeld welstand zonnepanelen - bij aanvraag

Foto - Welstand hekwerk - bij aanvraag

Foto - Welstand transformatoren en inkoopstations_Enexis - bij aanvraag

Notitie - Gegevens werk of werkzaamheden uitvoeren - bij aanvraag

Tekening 01 plattegrond, doorsnede en aanzichten versie A d.d. 10-08-2015 - bij aanvraag

Tekening detailtekening hekwerk paneelopstelling-trafo's-inkoopstations - bij aanvraag

Tekening detailtekening informatie heuvel - bij aanvraag

Tekening doorsnedes paneelveld - bij aanvraag

Tekening MS4408A806 rev. C maatvoering D40H/aanzichten - bij aanvraag

Publicatietekst bestemmingsplan en omgevingsvergunning

Het college van burgemeester en wethouders van Deventer deelt mee dat van 19 maart tot en met 30 april 2020 voor eenieder ter inzage liggen:

- het vastgestelde bestemmingsplan "Zonneakker De Bathmense Landen"
- de verleende omgevingsvergunning voor het bouwen van bouwwerken voor een zonnepark aan de Bathmense Landen te Bathmen

inhoud

Een exploitant wil ten noorden van Bathmen, aan de Bathmense Landen, een zonnepark realiseren. Het zonnepark heeft een grootte van ca. 14 hectare en wordt landschappelijk ingepast. Het zonnepark zal, na realisatie, gedurende 25 jaar aanwezig zijn. Met het bestemmingsplan "Zonneakker De Bathmense Landen" wordt de ontwikkeling mogelijk gemaakt.

Op de voorbereiding van het bestemmingsplan en de benodigde omgevingsvergunningen is de coördinatie-regeling uit de Wet ruimtelijke ordening van toepassing. Dit betekent dat thans naast het vastgestelde bestemmingsplan ook de verleende omgevingsvergunning voor het realiseren van het zonnepark bekend worden gemaakt.

Op het project is de Crisis- en herstelwet (hoofdstuk 1, afdeling 2) van toepassing.

Inzien

Het vastgestelde bestemmingsplan kunt u inzien op:

- <http://www.ruimtelijkeplannen.nl/web-roo/?planidn=NL.IMRO.0150.P381-VG01>
- De digitale bestanden van het bestemmingsplan zijn beschikbaar gesteld op <http://ruimtelijkeplannen.deventer.nl/plans/NL.IMRO.0150.P381-/NL.IMRO.0150.P381-VG01/>

Het vastgestelde bestemmingsplan en de verleende omgevingsvergunning kunt ook u inzien op:

- <http://www.deventer.nl/bestemmingsplannen> onder het kopje 'in procedure zijnde bestemmingsplannen'.

Ook kunt u het plan inzien tijdens de openingstijden bij:

- Publiekscontacten vergunningen, Grote Kerkhof 1

Reageren

Het bestemmingsplan 'Zonneakker De Bathmense Landen' en de omgevingsvergunning voor het oprichten van de bouwwerken van een zonnepark liggen van donderdag 19 maart tot en met donderdag 30 april 2020 ter inzage.

Vanaf vrijdag 20 maart tot en met donderdag 30 april 2020 kan beroep worden ingediend bij de Afdeling bestuursrechtspraak van de Raad van State (Postbus 20019, 2500 EA Den Haag) door:

- een belanghebbende die tijdig een zienswijze omtrent het ontwerpbestemmingsplan en de ontwerp omgevingsvergunning kenbaar heeft gemaakt;
- een belanghebbende die aantoont dat hij redelijkerwijs niet in staat is geweest zijn zienswijze omtrent het ontwerpbestemmingsplan en de ontwerp omgevingsvergunning kenbaar te maken;
- een belanghebbende die een belang heeft bij de wijzigingen die de gemeenteraad heeft aangebracht in het vastgestelde bestemmingsplan ten opzichte van het ontwerpbestemmingsplan, dan wel de wijzigingen die burgemeester en wethouders hebben aangebracht in de verleende omgevingsvergunning ten opzichte van de ontwerp omgevingsvergunning.

Het instellen van beroep schorst de besluiten niet. Degene die beroep instelt kan daarnaast een verzoek om een voorlopige voorziening (schorsing) indienen bij de Voorzitter van de Afdeling Bestuursrechtspraak van de Raad van State (Postbus 20019, 2500 EA Den Haag).

Op het project is de Crisis- en herstelwet (hoofdstuk 1, afdeling 2) van toepassing. Dit betekent dat



- de beroepsgronden in het beroepschrift moeten worden opgenomen;
- het beroep niet-ontvankelijk wordt verklaard, als binnen de beroepstermijn geen gronden zijn ingediend, en
- de beroepsgronden na afloop van de beroepstermijn niet meer kunnen worden aangevuld.

Algemeen

Wanneer treedt uw vergunning in werking en hoe zit het met bezwaar en beroep ?

Hoofdregeel

De *hoofdregeel* is dat uw vergunning direct in werking treedt (de dag na verzending). Op eigen risico¹ mag u van de vergunning gebruik maken en hoeft u de bezwaartermijn niet af te wachten, maar er zijn belangrijke uitzonderingen !

Omgevingsvergunning met reguliere procedure

Als de *reguliere* omgevingsvergunning (mede) betrekking heeft op het kappen van bomen, aanlegactiviteiten, slopen of het wijzigen van een gemeentelijk monument treedt deze **niet** direct in werking maar pas op de dag na afloop van de bezwaartermijn.

De bezwaartermijn duurt 6 weken en begint te lopen op de dag na verzending van de vergunning. Als een derde gedurende die termijn een bezwaarschrift heeft ingediend en tévens een verzoek tot het treffen van een voorlopige voorziening, dan treedt de vergunning niet eerder in werking dan nadat op dat verzoek is beslist. Een bezwaarschrift kan zowel door vergunninghouder (bijvoorbeeld tegen voorschriften) als door derden worden ingediend en moet worden gericht aan Burgemeester en wethouders van Deventer, Postbus 5000, 7400 GC Deventer. Een verzoek tot het treffen van een voorlopige voorziening kan worden ingediend bij de Voorzieningenrechter van de rechtbank Overijssel, Afdeling Bestuursrecht, Postbus 10067, 8000 GB in Zwolle.

Vergunning van rechtswege

Een *vergunning van rechtswege* treedt in werking als termijn voor het indienen van een bezwaarschrift is verstreken of – als een bezwaarschrift is ingediend - op dit bezwaarschrift is beslist .

Omgevingsvergunning met uitgebreide procedure

Concreet houdt de uitgebreide procedure in dat vooruitlopend op de definitieve vergunning eerst een ontwerpvergunning wordt opgesteld, dat een ieder daartegen zienswijzen kan indienen en dat de beslistermijn niet 8 maar 26 weken bedraagt.

Een uitgebreide procedure wordt bijvoorbeeld toegepast als er sprake is van een rijksmonument, een forse afwijking van het bestemmingsplan ("projectbesluit), een vergunning voor brandveilig gebruik of voor de oprichting of wijziging van een inrichting waarbij geen sprake is van milieuneutraal veranderen.

Ook als de vergunning is voorbereid met de *uitgebreide procedure* treedt de vergunning niet direct in werking maar pas op de dag na afloop van de beroepstermijn. Ook die termijn duurt 6 weken, maar deze begint pas te lopen op de dag, volgend op de datum waarop het besluit ter inzage is gelegd.

Bij vergunningen die zijn voorbereid met de uitgebreide procedure wordt de bezwaarschriftprocedure overgeslagen en kan direct beroep* worden ingesteld bij de rechtbank Overijssel, Afdeling Bestuursrecht, Postbus 10067, 8000 GB in Zwolle .

De gefaseerde omgevingsvergunning

De Wabo staat toe om eerst vergunning te vragen voor een bepaalde activiteit en pas later voor een andere activiteit (deelvergunningen), tenzij de activiteiten zo onlosmakelijk met elkaar zijn verbonden dat zij niet los van elkaar kunnen worden beoordeeld, zoals het verbouwen van een monument of het bouwen in afwijking van een bestemmingsplan of het bouwen van een (milieu)inrichting.

In dat geval kan slechts één vergunning worden aangevraagd en verleend, maar die vergunning kan wel in 2 fasen worden verleend. U mag pas gebruik maken van de vergunning als ook de fase 2-vergunning is verleend. Beide fasen zijn vatbaar voor bezwaar en beroep* volgens de regels zoals die hiervoor zijn omschreven.

Bezwaar indienen kan ook via internet, zie www.deventer.nl/bezwaar

*als op het project de Crisis- en herstelwet of een coördinatiebesluit van toepassing is kunt u direct beroep aantekenen bij de Raad van State, Postbus 20019, 2500EA Den Haag.

Overige vergunningen en aandachtspunten

Het komt nogal eens voor dat er ook andere vergunningen of toestemmingen nodig zijn voor de activiteiten die u wenst uit te voeren. Onderstaande lijst dient er toe om u hierop attent te maken.

¹ "Op eigen risico", omdat een bezwaar of beroepschrift er toe kan leiden dat de vergunning alsnog geheel of gedeeltelijk wordt ingetrokken of vernietigd, wat in principe tot gevolg heeft dat de oorspronkelijke toestand moet worden hersteld



Soort	Info/aanvraagformulier
<p>Omgevingsvergunning: Wellicht dat u voor het uitvoeren van bepaalde activiteiten toch nog een aanvullende omgevingsvergunning nodig heeft voor:</p> <ul style="list-style-type: none">- Het kappen van een boom;- Het slopen van een bouwwerk in een beschermd stadsgezicht. Ook het bestemmingsplan kan voorschrijven dat een omgevingsvergunning nodig is om te mogen slopen! Deze vergunningplicht geldt naast de meldingsplicht voor de feitelijke sloop indien meer dan 10m³ sloopafval vrijkomt of asbest wordt verwijderd (zie sloopmelding).- Het aanleggen, zoals bijvoorbeeld ophogen of afgraven van grond, aanleg van wegen, sloten, vijvers, verhardingen en dergelijke, maar het kan ook gaan om het kappen of planten van bomen.- Het brandveilig gebruiken van een pand of bouwwerk waarin meerdere personen werken of worden verzorgd;.- Werkzaamheden aan een monument.- Het maken van een uitweg/inrit.- Het toestaan of maken van handelsreclame.	<p>www.omgevingsloket.nl</p>
<p>Ontgraven en afvoeren van grond: Als op grond van de bouwverordening ontheffing is verleend van de onderzoeksplicht om de bodemkwaliteit vast te stellen wijzen wij u op het volgende. Als bij de realisatie van het plan grond vrijkomt welke niet op de bouwlocatie kan worden hergebruikt, zult u voor de afvoer/overdracht van die grond vrijwel altijd kwaliteitsgegevens van de grond moeten overleggen aan de ontvangende partij. U kunt in dat geval alsnog geconfronteerd worden met de noodzaak om een bodemonderzoek uit te laten voeren.</p>	
<p>Sloopmelding Als bij het slopen meer dan 10 m³ sloopafval vrijkomt en als u asbest wilt verwijderen dan moet u dat op grond van artikel 1.26 van het Bouwbesluit schriftelijk melden, en wel minimaal 4 weken voordat u met de sloopwerkzaamheden begint. Er zijn afwijkingen (zie daarover artikel 1.26 Bouwbesluit), zoals bij het verwijderen van asbest wat u soms zelf mag doen. Wees daar extra voorzichtig mee in het belang van uw eigen gezondheid! Asbest mag in veel gevallen uitsluitend worden verwijderd door een gecertificeerd bedrijf. Dat is een bedrijf dat deskundig en bevoegd is om asbest te verwijderen.</p>	<p>Publiekszaken of www.deventer.nl</p>
<p>Ingebruikname openbare gemeentegrond (MIOG): Dit is een vergunning voor het plaatsen van bijvoorbeeld steigers, containers stellages en dergelijke op openbare gemeentegrond. U bent hiervoor ook precario verschuldigd.</p>	
<p>Horeca: Een omgevingsvergunning is geen vergunning in de zin van de Drank- en Horecawet of een exploitatievergunning in de zin van de Algemene Plaatselijke Verordening. Deze vergunningen moet u afzonderlijk bij het team Ondernemen en Vergunningen aanvragen.</p>	
<p>Aansluiting op het gemeenteriool (niet voor hemelwater!): Het gaat hier om de aansluiting van de riolering van het bouwwerk op de openbare riolering. De gemeente legt de aansluiting op gemeentegrond aan en brengt de kosten hiervoor in rekening bij de aanvrager. Voor zover het om de afvoer van hemelwater gaat mag dit niet op het openbaar riool worden geloosd. Op eigen terrein zal een infiltratievoorzieningen moeten worden gerealiseerd.</p>	<p>Publiekszaken Assistent wijkbeheerder Tel: 140570</p>
<p>Ontheffing Spoorwegwet: Voor het bouwen op een afstand van minder dan 11 meter uit het hart van een spoorbaan is ontheffing vereist van de Spoorwegwet. Voor informatie over de procedure van een ontheffing kunt u terecht bij ProRail Noord-Oost.</p>	<p>Publiekszaken ProRail Zwolle 088-2312414 of www.prorail.nl</p>
<p>Archeologie: Als het perceel is gelegen in een gebied van middelhoge of hoge archeologische waarde is conform de Wet op de Archeologische Monumentenzorg 2007 een archeologisch onderzoek in dit gebied mogelijk. U dient, voordat sprake kan zijn van bodemverstorende werkzaamheden, bij het Bevoegd Gezag van de Gemeente Deventer een archeologisch advies aan te vragen. Doet u dit niet dan kan de uitvoering van het werk worden stilgelegd.</p>	<p>Gemeentelijk Archeoloog tel: 0570 69 4247 of 06-51897912</p>
<p>Watervergunning: Voor handelingen in het watersysteem moet een watervergunning worden aangevraagd. Denk hierbij aan het lozen van afvalwater op het oppervlaktewater, het onttrekken van grondwater of het bouwen van een steiger. In de vergunning worden voorschriften gesteld ter bescherming van het watersysteem. Zoveel moeilijke handelingen echter zullen met algemene regels worden gereguleerd. Wanneer dit het geval is hoeft er geen vergunning te worden aangevraagd. U kunt een vergunningencheck doen bij het omgevingsloket. Voor meer informatie kunt u terecht bij de helpdesk water voor de overheid.</p>	<p>www.omgevingsloket.nl www.helpdeskwater.nl/onderwerpen/wetgeving-beleid/waterwet/vergunning-aanvragen/</p>
<p>Grondwaterbeschermingsgebied: In dit gebied is het verboden om werkzaamheden te verrichten die het grondwater nadelig beïnvloeden. Voor informatie over dit onderwerp kunt u contact opnemen met de provincie.</p>	<p>Provincie Overijssel tel: 038-4998899</p>

Bouwen

Start en voltooiing werkzaamheden

Binnen 3 jaar nadat de omgevingsvergunning "onherroepelijk van kracht"¹ is geworden moet zijn begonnen met de werkzaamheden; anders kan de omgevingsvergunning worden ingetrokken. Lukt dit niet, neem dan contact op met de Toezichthouder. Ook de ingebruikname van een bouwwerk na een periode van werkzaamheden moet u melden bij de Toezichthouder. Bij uw omgevingsvergunning ontvangt u een formulier dat u eenvoudig kunt invullen en terugsturen.

Bouwkwaliteit en Bouwbesluit

Een bouwwerk moet altijd voldoen aan de eisen van het Bouwbesluit; anders loopt u het risico dat u achteraf dingen moet aanpassen. Het Bouwbesluit bevat de technische minimum eisen waaraan elk bouwwerk moet voldoen, waaronder veiligheid en gezondheid en het gebruikscomfort. Uw aannemer of bouwadviseur kan u hier meer over vertellen! Informatie kunt u vinden op www.rijksoverheid.nl/onderwerpen/bouwregelgeving.

Buren

Als u de werkzaamheden gaat uitvoeren heeft u wellicht te maken met uw buren, dus ook met de "bureninformatieplicht" zoals vastgelegd in het "Burenrecht" (Burgerlijk Wetboek, boek 5). Het Burenrecht regelt dat u niet zomaar licht of lucht mag wegnemen, schade mag toebrengen of "rechtstreeks uitzicht op het naburig erf mag hebben" binnen twee meter van de erf grens. Dit betekent dat u nooit in strijd met het burenrecht of andere "privaatrechtelijke belemmeringen" mag handelen. Uw omgevingsvergunning is geen garantie dat u aan alle bepalingen van het burenrecht voldoet. Informeer altijd uw buren, ook als u omgevingsvergunningvrij bijvoorbeeld gaat bouwen of kappen. Publiekszaken¹ beschikt over informatiemateriaal of kijk op www.juridischloket.nl.

Voorkom geluidhinder

Het is niet toegestaan geluidhinder te veroorzaken. De gemeente kan zonodig optreden waardoor het werk tijdelijk stil komt te liggen. Probeer gebruik te maken van geluidsarme werktuigen en alleen op werkdagen tussen 7.00 uur en 19.00 uur te werken. Als dit absoluut niet mogelijk is bent u verplicht bewoners in de directe omgeving minimaal twee dagen voor aanvang te informeren met een huis-aan-huisbericht. Zet hierin de noodzaak, de aard en de duur van de werkzaamheden en een telefoonnummer voor eventuele informatie.

Afwijking van de omgevingsvergunning

U moet altijd handelen volgens de omgevingsvergunning; als u tijdens de werkzaamheden toch wil afwijken van de verleende vergunning, neem dan contact op met de Toezichthouder. Gewijzigde tekeningen of gegevens zijn dan wellicht voldoende. Als de afwijking te groot is is (opnieuw) een omgevingsvergunning nodig voor bijvoorbeeld 'het bouwen in afwijking van de verleende vergunning'.

Veiligheid

Het Politiekeurmerk Veilig Wonen maakt wonen veiliger. Veel woningen in Deventer voldoen al hieraan. Zorg dat ook uw woning aantrekkelijk wordt voor inbrekers. Verlang van uw aannemer bij oplevering een certificaat. Veel verzekeringsmaatschappijen geven dan korting op uw inboedelverzekering. Informatie: www.politiekeurmerk.nl of www.cbenv.nl

Kappen van bomen (vellen houtopstand)

Houd er rekening mee dat u op grond van de Flora en Faunawet in de periode tussen 15 maart en 15 juli géén kapwerkzaamheden mag uitvoeren, tenzij het zeker is (u kunt aantonen) dat er geen belangen worden geschaad die de Flora en Faunawet beoogt te beschermen (zoals storen van broedende vogels en andere dieren).

Begrippen

1. "Onherroepelijk van kracht" wil zeggen dat er geen bezwaar- en/of beroepschriften meer kunnen worden ingediend. Als binnen 6 weken na verzending van het besluit geen bezwaar- of beroepschrift is ingediend; als binnen die termijn wel een bezwaarschrift is ingediend wordt het besluit pas "onherroepelijk" van kracht als tegen de beslissing op het bezwaarschrift (waarbij de bezwaren ongegrond zijn verklaard) binnen 6 weken geen beroepschrift is ingediend.
2. **Publiekszaken:** bezoekadres Grote Kerkhof 1 Deventer, telefoon 140570, www.deventer.nl ;
Openingstijden:
maandag, dinsdag, woensdag en vrijdag 8:00 – 18:00,
donderdag 8:00 -20:00
3. **Derden:** burens, andere omwonenden, belanghebbenden of gebruikers van onroerend goed ;
4. **Voorlopige voorziening:** Als een derde belanghebbende wil voorkomen dat van de vergunning gebruik wordt gemaakt voordat op een bezwaar- of beroepschrift is beslist kan de Voorzieningenrechter worden verzocht om de werking van de vergunning te schorsen (voorlopig)
5. **Rechtbank:** Sector Bestuursrecht van de rechtbank Overijssel, Afdeling Bestuursrecht, Postbus 10067, 8000 GB in Zwolle

Formulierversie
2019.01

Aanvraaggegevens

Publiceerbare aanvraag/melding

Aanvraagnummer	4600361
Aanvraagnaam	PV Park Brillman Bathmen
Uw referentiecode	-
Ingediend op	06-09-2019
Soort procedure	Reguliere procedure
Projectomschrijving	Aanleg en exploitatie van een zonnepark aan de Bathmense Landen. Groot 16 ha, geïnstalleerd vermogen +/- 11-12 MWp
Opmerking	Deze vergunningsaanvraag wordt samen met een bestemmingsplanwijziging ingediend. Hierop vindt coordinatie plaats met de Gemeente Deventer. Met Maurice Matthijs (Omgevingsdienst) en Willem Bogers (Gem. Deventer) is hierover eerder contact geweest.
Gefaseerd	Nee
Gerelateerde aanvraag/melding:	4640223
Blokkerende onderdelen weglaten	Ja
Kosten openbaar maken	Nee
Bijlagen die later komen	-
Bijlagen n.v.t. of al bekend	-
Bevoegd gezag	
Naam:	Gemeente Deventer
Bezoekadres:	Publiekszaken Grote Kerkhof 1 DEVENTER
Postadres:	Postbus 5000 7400 GC DEVENTER
Telefoonnummer:	14-0570
E-mailadres:	gemeente@deventer.nl
Website:	www.deventer.nl



Aanvraaggegevens

Locatie van de werkzaamheden

Werkzaamheden en onderdelen

Werk of werkzaamheden uitvoeren

- Werk of werkzaamheden uitvoeren

Erf- of perceelafscheiding plaatsen

- Bouwen

Overig bouwwerk bouwen

- Bouwen

Zonnepaneel of -collector plaatsen

- Bouwen

Bijlagen



Formuliersversie
2019.01

Locatie

1 Kadastraal perceelnummer

Burgerlijke gemeente Deventer

Kadastrale gemeente Bathmen

Kadastrale sectie L

Kadastraal perceelnummer 2

Bouwplannaam -

Bouwnummer -

Gelden de werkzaamheden in deze
aanvraag/melding voor meerdere
adressen of percelen? Ja
 Nee

Specificatie locatie
BMN02 L 2
BMN02 L 200
DPV00 G 2313
DPV00 G 2306

3 Toelichting

Eventuele toelichting op locatie Deze locatie is zeer geschikt voor een PV-park. Het gebied ligt geïsoleerd ingeklemd tussen het spoor ten zuiden, en de spijldijkswaterleiding ten westen en noorden. Het gebied is toegankelijk via de Bathmense Landen vanaf het oosten. Dorpskern nabij.

Werk of werkzaamheden uitvoeren

Formuliersversie
2019.01

1 Werk of werkzaamheden uitvoeren

Binnen welk bestemmingsplan zullen de werken, geen bouwwerk zijnde, of werkzaamheden worden uitgevoerd?

Zonneakker De Bathmense Landen, NL.IMRO.0150.P381-OW01. Bestemmingsplanwijziging in een gecombineerde aanvraag met deze vergunningsaanvraag voor.

Welke werken, geen bouwwerken zijnde, of welke werkzaamheden zullen worden uitgevoerd?

Plaatsen van zonnepanelen, plaatsen van transformatoren, leggen van leidingen, hekwerken, beveiligingssytemen en landschappelijke inpassing.

Wordt grond afgevoerd naar een andere locatie?

Ja
 Nee

Zijn er obstakels aanwezig die in de weg staan voor het uitvoeren van het werk of de werkzaamheid?

Ja
 Nee

Staat in het bestemmingsplan dat een rapport moet worden overlegd waarin de archeologische waarde is vastgelegd van het terrein dat zal worden verstoord?

Ja
 Nee

Formuliersversie
2019.01

Bouwen

Erf- of perceelafscheiding plaatsen

1 De bouwwerkzaamheden

Wat is er op het bouwwerk van toepassing?

- Het wordt geheel vervangen
 Het wordt gedeeltelijk vervangen
 Het wordt nieuw geplaatst

Eventuele toelichting

Het hekwerk dat als afscheiding geplaatst wordt komt in de bossages aan de oostzijde van het perceel

Hebt u voor deze bouwwerkzaamheden al eerder een vergunning aangevraagd?

- Ja
 Nee

2 Plaats van het bouwwerk

Waar gaat u bouwen?

Terrein

3 Seizoensgebonden en tijdelijke bouwwerken

Gaat het om een seizoensgebonden bouwwerk?

- Ja
 Nee

Gaat het om een tijdelijk bouwwerk?

- Ja
 Nee

Hoeveel hele jaren blijft het bouwwerk op de locatie bestaan?

25

Hoeveel maanden?

0

4 Uiterlijk bouwwerk/welstand

5 Mondeling toelichten

Ik wil mijn bouwplan mondeling toelichten voor de welstandscommissie/stadsbouwmeester.

- Ja
 Nee

Formulierversie
2019.01

Bouwen

Overig bouwwerk bouwen

1 De bouwwerkzaamheden

Wat is er op het bouwwerk van toepassing?

- Het wordt geheel vervangen
 Het wordt gedeeltelijk vervangen
 Het wordt nieuw geplaatst

Eventuele toelichting

Plaatsen transformatorhuisjes en twee inkoopstations Enexis (6MW elk)

Hebt u voor deze bouwwerkzaamheden al eerder een vergunning aangevraagd?

- Ja
 Nee

2 Plaats van het bouwwerk

Waar gaat u bouwen?

Terrein

3 Bruto vloeroppervlakte bouwwerk

Verandert de bruto vloeroppervlakte van het bouwwerk door de bouwwerkzaamheden?

- Ja
 Nee

Wat is de bruto vloeroppervlakte van het bouwwerk in m² voor uitvoering van de bouwwerkzaamheden?

0

Wat is de bruto vloeroppervlakte van het bouwwerk in m² na uitvoering van de bouwwerkzaamheden?

70

4 Bruto inhoud bouwwerk

Verandert de bruto inhoud van het bouwwerk door de bouwwerkzaamheden?

- Ja
 Nee

Wat is de bruto inhoud van het bouwwerk in m³ voor uitvoering van de bouwwerkzaamheden?

0

Wat is de bruto inhoud van het bouwwerk in m³ na uitvoering van de bouwwerkzaamheden?

176

5 Oppervlakte bebouwd terrein

Verandert de bebouwde oppervlakte van het terrein na uitvoering van de bouwwerkzaamheden?

- Ja
 Nee



Wat is de bebouwde oppervlakte van het terrein in m2 voor uitvoering van de bouwwerkzaamheden? 0

Wat is de bebouwde oppervlakte van het terrein in m2 na uitvoering van de bouwwerkzaamheden? 70

6 Seizoensgebonden en tijdelijke bouwwerken

Gaat het om een seizoengebonden bouwwerk? Ja Nee

Gaat het om een tijdelijk bouwwerk? Ja Nee

Hoeveel hele jaren blijft het bouwwerk op de locatie bestaan? 25

Hoeveel maanden? 0

7 Gebruik

Waar gebruikt u het bouwwerk en/of terrein momenteel voor? Wonen Overige gebruiksfuncties

Geef aan waar u het bouwwerk en/of terrein momenteel voor gebruikt. Landbouwgrond

Waar gaat u het bouwwerk voor gebruiken? Wonen Overige gebruiksfuncties

Geef aan waar u het bouwwerk voor gaat gebruiken. Zonnepark met agrarische functie, transformatoren en inkoopstations elektriciteit

8 Gebruiksfuncties

In onderstaande tabel staan in de eerste kolom mogelijke gebruiksfuncties die in een bouwwerk kunnen voorkomen. Vul voor alle gebruiksfuncties die voor u van toepassing zijn het aantal personen, de totale gebruiksoppervlakte en de totale vloeroppervlakte van het verblijfsgebied in m2 in hele getallen in.

Gebruiksfunctie	Aantal personen	Gebruiksoppervlakte (m2)	Verblijfsoppervlakte (m2)
Bijeenkomst			
Cel			
Gezondheidszorg			
Industrie			
Kantoor			
Logies			
Onderwijs			
Sport			
Winkel			
Overige gebruiksfuncties	0	70	0

9 Uiterlijk bouwwerk/welstand

Beschrijf van de onderstaande onderdelen de materialen en kleuren die u voor het bouwwerk gebruikt. U mag het veld leeg laten als u materialen en kleuren in de bijlagen vermeldt

Onderdelen	Materiaal	Kleur
Gevels	beton	anthraciet/groen
- Plint gebouw		
- Gevelbekleding		
- Borstweringen		
- Voegwerk		
Kozijnen		
- Ramen		
- Deuren		
- Luiken		
Dakgoten en boeidelen		
Dakbedekking		



Vul hier overige onderdelen en -
bijbehorende materialen en kleuren
in.

10 Mondeling toelichten

Ik wil mijn bouwplan
mondeling toelichten voor
de welstandscommissie/
stadsbouwmeester.

- Ja
 Nee

Formuliersversie
2019.01

Bouwen

Zonnepaneel of -collector plaatsen

1 De bouwwerkzaamheden

Wat is er op het bouwwerk van toepassing?

- Het wordt geheel vervangen
 Het wordt gedeeltelijk vervangen
 Het wordt nieuw geplaatst

Eventuele toelichting

11-12 MWp Zonnepark, zuidopstelling, grondopstelling

Hebt u voor deze bouwwerkzaamheden al eerder een vergunning aangevraagd?

- Ja
 Nee

2 Plaats van het bouwwerk

Waar gaat u bouwen?

Terrein

3 Seizoensgebonden en tijdelijke bouwwerken

Gaat het om een seizoensgebonden bouwwerk?

- Ja
 Nee

Gaat het om een tijdelijk bouwwerk?

- Ja
 Nee

Hoeveel hele jaren blijft het bouwwerk op de locatie bestaan?

25

Hoeveel maanden?

0

4 Uiterlijk bouwwerk/welstand

5 Mondeling toelichten

Ik wil mijn bouwplan mondeling toelichten voor de welstandscommissie/stadsbouwmeester.

- Ja
 Nee

Bijlagen

Formele bijlagen

Naam bijlage	Bestandsnaam	Type	Datum ingediend	Status document
Transformatorhuisjes - maatvoering_D40H	maatvoering D40H.pdf	Plattegronden, doorsneden en detailtekeningen bouwen complexere bouwwerken Welstand	2019-09-06	In behandeling
vens_werk_of_werkzaamheden_uitvoeren_pdf	Gegevens werk of werkzaamheden uitvoeren.pdf	Gegevens werk of werkzaamheden uitvoeren	2019-09-06	In behandeling
Welstand_zonnepanelen_pdf	Welstand zonnepanelen.pdf	Welstand	2019-09-06	In behandeling
Welstand_Hekwerk_pdf	Welstand Hekwerk.pdf	Welstand	2019-09-06	In behandeling
sformatoren_en_inkoopstations_Enexis_pdf	Welstand transformatoren en inkoopstations Enexis.pdf	Welstand	2019-09-06	In behandeling
Doorsnedes_panneelveld_pdf	Doorsnedes paneelveld.pdf	Plattegronden en doorsneden bouwen eenvoudige bouwwerken Situatietekening Werk of werkzaamheden uitvoeren Anders	2019-09-06	In behandeling
Detailtekening_informatieheuvel_pdf	Detailtekening informatieheuvel.pdf	Anders	2019-09-06	In behandeling
neelopstelling--trafos-inkoopstations_pdf	Detailtekening hekwerk-paneelopstelling--trafos-inkoopstations.pdf	Plattegronden, doorsneden en detailtekeningen bouwen complexere bouwwerken Plattegronden en doorsneden bouwen eenvoudige bouwwerken Anders	2019-09-06	In behandeling
Niet_van_toepassing_pdf	Niet van toepassing.pdf	Bestemmingsplan, beheersverordening en bouwverordening eenvoudige bouwwerken Kwaliteitsverklaringen Constructieve veiligheid complexere bouwwerken Gelijkwaardigheid Bruikbaarheid bouwwerk Bestemmingsplan, beheersverordening en bouwverordening complexere bouwwerken Installaties complexere bouwwerken Constructieve veiligheid eenvoudige bouwwerken	2019-09-06	In behandeling

Naam bijlage	Bestandsnaam	Type	Datum ingediend	Status document
		Overige gegevens veiligheid Gezondheid complexere bouwwerken Energiezuinigheid en milieu Brandveiligheid Gegevens tunnelveiligheid Gegevens en bescheiden over veiligheid en het voorkomen van hinder t.b.v. bouwwerkzaamheden		
				
rilman_Bathmen_Zonnepark_BV_-_signed_pdf	20-8-2019 - Aanvraagformulier herziening bestemmingsplan 2019 - Brilman Bathmen Zonnepark BV - signed.pdf	Anders	2019-09-06	In behandeling
tuatietekening_plangebied_Zonneakker_pdf	Situatietekening plangebied Zonneakker.pdf	Plattegronden, doorsneden en detailtekeningen bouwen complexere bouwwerken Plattegronden en doorsneden bouwen eenvoudige bouwwerken Situatietekening Werk of werkzaamheden uitvoeren	2019-09-06	In behandeling
neakker_de_Bathmense_Landen_4--9-2019_pdf	Plankaart Zonneakker de Bathmense Landen 4-9-2019.pdf	Bestemmingsplan, beheersverordening en bouwverordening complexere bouwwerken Anders	2019-09-06	In behandeling
ense_Landen_zonder_arcering_6--9-2019_pdf	Bestemmingsplan Zonneakker De Bathmense Landen zonder arcering 6-9-2019.pdf	Bestemmingsplan, beheersverordening en bouwverordening complexere bouwwerken Anders	2019-09-06	In behandeling
e_4A_2-velds_versie_A_Project_Enexis_pdf	Voorsteltekening Type 4A 2-velds versie A Project Enexis.pdf	Plattegronden, doorsneden en detailtekeningen bouwen complexere bouwwerken	2019-09-06	In behandeling

Gegevens werk of werkzaamheden uitvoeren



ZONNEAKKER BATHMENSE LANDEN

De zonenpanelen zullen bestaan uit stalen frames met daarop de panelen. De hoogte van deze panelen is maximaal 2,50 meter. De panelen worden in zuidopstelling geplaatst met vijf panelen in landscape boven elkaar. Het totaal geïnstalleerde PV-vermogen zal tussen de 11-12 MWp bedragen afhankelijk van het paneelvermogen dat bij realisatie uiteindelijk gebruikt zal worden. In totaal zullen zo'n 41.000 panelen geplaatst worden. De onderconstructie bestaat uit geramde palen voor een minimale grondverstoring, de tevens, na 25 jaar, rechtstandig uitgetrokken kunnen worden.

Om van de gelijkstroom die zonnepanelen leveren wisselstroom te maken worden er onder de panelen omvormers geplaatst. Vervolgens dient de wisselstroom van laagspanning naar middenspanning gebracht te worden via transformatoren. Deze transformatoren staan in transformatorkasten in de rij met de panelen en kennen een gedekte kleurstelling. Door deze kasten in het ritme van de panelen te plaatsen zullen ze minder opvallen.

Ten behoeve van de aansluiting zullen twee inkoopstations geplaatst worden die ieder door Enexis worden aangesloten op het elektriciteitsnet (6MW max ieder). Per saldo worden daarmee twee zonneparken gerealiseerd. Dit is nodig om het de zonneparken lokaal in Bathmen aan te kunnen sluiten.

Fundering van de transformatorkasten en inkoopstations en het leggen van leidingen door het park gebeurt zo veel mogelijk buiten de gebieden met bestemming archeologie. De ingreep in de bodem wordt hierdoor beperkt tot minder dan 200 m².

Vanuit veiligheid moet het terrein geheel af te sluiten zijn. Dit zal gedaan worden middels een antracieten hekwerk rondom de informatieheuvel en langs het struweel aan de oostzijde. De noordzijde wordt afgeschermd door de wetering, de zuidzijde door het spoor (met hekwerk). Enkel aan de oostzijde zal een hekwerk noodzakelijk zijn. Deze wordt naast het struweel geplant zodat het niet te zien is vanuit het landschap. De beperkte aanwezigheid van het hekwerk maakt dat de ontwikkeling beter past in het agrarische gebied. Ook de ruime afstand (15 meter) van het spoor en de ooghoogte van de passanten (ca.3 meter boven maaiveld). Maakt dat de panelen geen barrière vormen

NATUURLIJKE INRICHTING

Door met name aan de noordzijde (natste deel) verspringend naast de wetering ruimten te vernatten ontstaat een natuurlijke zone. Vanuit het landschapsontwikkelingsplan is dit wenselijk mits het maar geen hoge opgaande beplanting is. Middels ruig gras en natte laagten wordt een stevige impuls gegeven aan de biodiversiteit in het gebied. De omzetting van de landbouw naar een natuurvriendelijke inrichting, met zonnepanelen, landschapselementen en extensief gebruik zal bijdragen aan het vergroten van de biodiversiteit. Veel diersoorten zullen extra profiteren indien een combinatie van maatregelen plaatsvindt.

Poelen

Er worden vier poelen aangelegd. Deze zijn onder andere geschikt als voortplantingsbiotoop voor insecten en amfibieën als bastaardkikker, bruine kikker en kleine watersalamander. Twee van de poelen staan in verbinding met de watergang door de aanleg van duikers. Hierdoor vormen ze aan voortplantingsbiotoop voor waterleven uit de Spildijkswaterleiding.



De oever van de poelen krijgen een zeer flauw talud aan de noord en oostzijde (1:10) en minder flauw talud aan de overige zijden. De oevers worden niet ingeplant, maar ontstaan spontaan. De oevers worden jaarlijks voor ca 25% gemaaid om te voorkomen dat er houtige beplanting opslaat (gehele poel gemaaid om de vier jaar).

Aanleg van struweel aan de oostzijde

Aanleg van een struweel met sleedoorn, éénstijlige meidoorn, Gelderse roos en hondsroos. Plukken struweel vormen het leefgebied van kleine zoogdieren, vogels zoals grasmus, tuinfluiter, roodborsttapuit en geelgors en tal van insecten. Vanwege de doorns worden ze met rust gelaten door schapen. Indien de struweel te groot wordt, kan deze afgezet worden, waarna deze weer zal uitlopen.

INFORMATIEHEUVEL

Aan de zuid-oosthoek van het plangebied komt een publiek toegankelijke informatieheuvel. Hier kan men uitkijken over het park en krijgt men informatie over de omgeving, prestaties van het park en natuurontwikkeling. De heuvel wordt 2,5m hoog (boven het maaiveld) en biedt een natuurlijke zitplek in de vorm van gezaagde boomstammen.

Beplantingsplan

Struweel 1

Prunus spinosa - Sleedoorn 25% aanplanten in groepen van 5 met aanplantmaat 80-100
Crateagus monogyna - Eénstijlige meidoorn 35% aanplanten in groepen van 5 met aanplantmaat 80-100
Viburnum opulus - Gelderse roos 20% aanplanten in groepen van 5 met aanplantmaat 80-100
Rosa canina - Hondсроos 10% aanplanten in groepen van 5 langs de randen met aanplantmaat 40-60

Aanplanten in driehoeksverband met tussen de rijen 1,5 (m) met een onderlinge afstand van 1 (m).
Eindbeeld is een gesloten houtopstand, de struiken met doornen zorgen dat het gebied niet toegankelijk is

Struweel 2

Prunus spinosa - Sleedoorn 30% aanplanten in groepen van 5 met aanplantmaat 80-100
Crateagus monogyna - Eénstijlige meidoorn 30% aanplanten in groepen van 5 met aanplantmaat 80-100
Viburnum opulus - Gelderse roos 20% aanplanten in groepen van 5 met aanplantmaat 80-100
Rosa canina - Hondсроos 10% aanplanten in groepen van 5 langs de randen met aanplantmaat 40-60
Betula pubescens - Zachte berk 10% verspreid aanplanten met aanplantmaat 80-100

Aanplanten in driehoeksverband met tussen de rijen 1,5 (m) met een onderlinge afstand van 1 (m).

Struweel 3

Prunus spinosa - Sleedoorn 25% aanplanten in groepen van 5 met aanplantmaat 80-100
Crateagus monogyna - Eénstijlige meidoorn 25% aanplanten in groepen van 5 met aanplantmaat 80-100
Acer campestre - Veldeidoorn 15% aanplanten in groepen van 5 met aanplantmaat 80-100
Frangula alnus - Sporkhout 15% aanplanten in groepen van 5 met aanplantmaat 80-100
Viburnum opulus - Gelderse roos 15% aanplanten in groepen van 5 met aanplantmaat 80-100
Rosa canina - Hondсроos 10% aanplanten in groepen van 5 langs de randen met aanplantmaat 40-60

Aanplanten in driehoeksverband met tussen de rijen 1,5 (m) met een onderlinge afstand van 1 (m).

Struweel 4

Prunus spinosa - Sleedoorn 25% aanplanten in groepen van 5 met aanplantmaat 80-100
Crateagus monogyna - Eénstijlige meidoorn 25% aanplanten in groepen van 5 met aanplantmaat 80-100
Acer campestre - Veldeidoorn 15% aanplanten in groepen van 5 met aanplantmaat 80-100
Frangula alnus - Sporkhout 15% aanplanten in groepen van 5 met aanplantmaat 80-100
Viburnum opulus - Gelderse roos 15% aanplanten in groepen van 5 met aanplantmaat 80-100
Rosa canina - Hondсроos 10% aanplanten in groepen van 5 langs de randen met aanplantmaat 40-60

Aanplanten in driehoeksverband met tussen de rijen 1,5 (m) met een onderlinge afstand van 1 (m).

Boom 1

Alnus glutinosa - Zwarte els - aanplanten als boomvormer (solitair) Aanplantmaat 25-30 met kluit

De soorten zijn samengesteld volgens de criteria van de Fysisch Geografische regio's.

Beheer

Onderhoudsmaatregelen struweel 1,3,4

Eerste drie jaar enkel bestrijden onkruiden. Na drie jaar 1/3 terugzetten tot aan de grond. Daarna elk jaar 1/3 terugzetten. Zodat een gesloten struweel ontstaat van minimaal 5-8 meter. Het geheel dient beschermd te worden tegen vraag door een laag raster van gekloofde eikenhouten palen met een raster.

Onderhoudsmaatregelen struweel 2

Eerste drie jaar enkel bestrijden onkruiden. Na drie jaar 1/3 terugzetten tot aan de grond. Daarna elk jaar 1/3 terugzetten met uitzondering van overstaande berken. Zodat een gesloten struweel met bomen ontstaat van 16-34 meter breed. Het geheel dient beschermd te worden tegen vraag door een laag raster van gekloofde eikenhouten palen met een raster.

Onderhoudsmaatregelen boom

De boom moet vrijgesteld worden van vraat middels een eenvoudig hekwerk. De eerste 3 jaar dient middels drie boompalen stevigheid aan de boom worden gegeven. Bij voorkeur niet snoeien.

Onderhoudsmaatregelen onderhoudspaden

Maximaal 20x per jaar maaien zodat een stevige zode ontstaat waarover gereden/gelopen kan worden.

Onderhoudsmaatregelen extensief gras

De grazige vegetatie onder de panelen wordt niet meer bemest, maar (extensief) begraasd door schapen. Hierdoor ontstaat op den duur een bloem- en faunairijk grasland. Afhankelijk van de veebezetting (aantal grazers) ontstaat een structureel, bloem- en faunairijk grasland. Ter bevordering van structureel, bloem- en faunairijk grasland, worden sommige delen van het plangebied uitgerasterd en pas later in het seizoen begraasd. De ontwikkeling van de vegetatie vindt op natuurlijke wijze plaats. Er wordt geen plantenzaad gebruikt in het plangebied.

Onderhoudsmaatregelen poel

Randen 3x jaar maaien (pleksgewijs). Eens per 4-7 jaar de poelen in oktober-november weer uitbaggeren tot 2 meter onder maaiveld. Niet alle poelen in één keer uitbaggeren maar ieder jaar een ander. Indien



poel 1

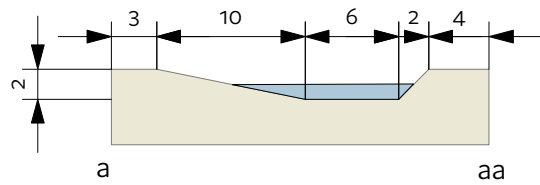
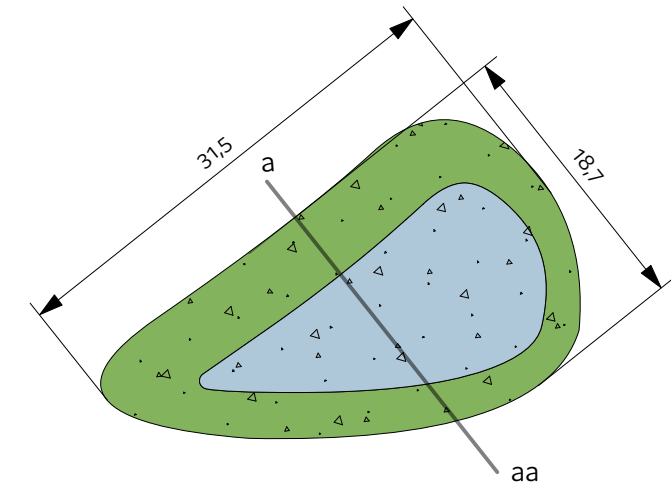

poel 3

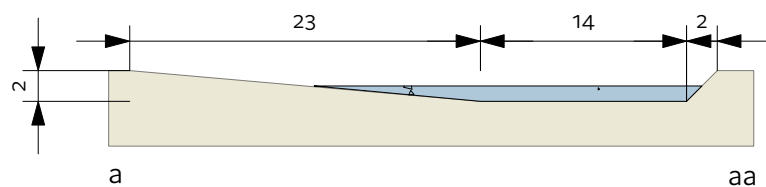
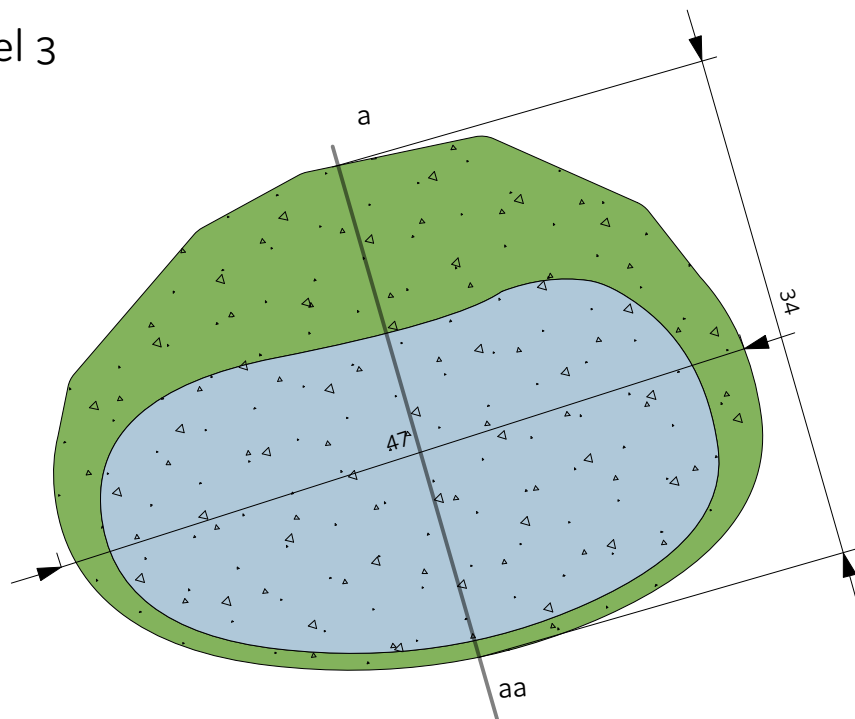

poel 2

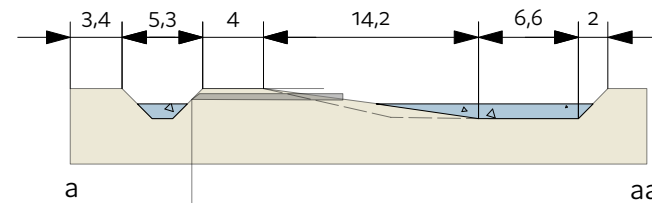
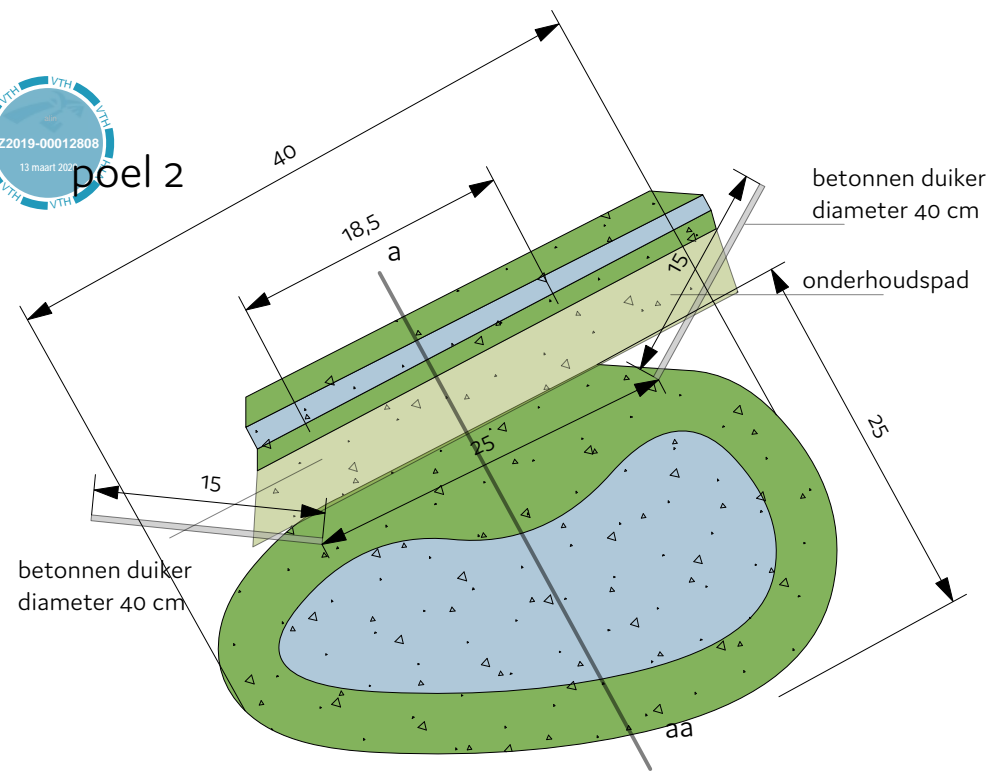

poel 4

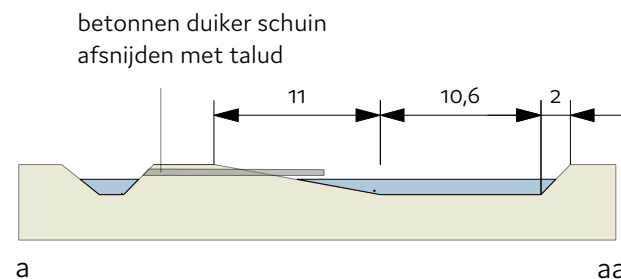
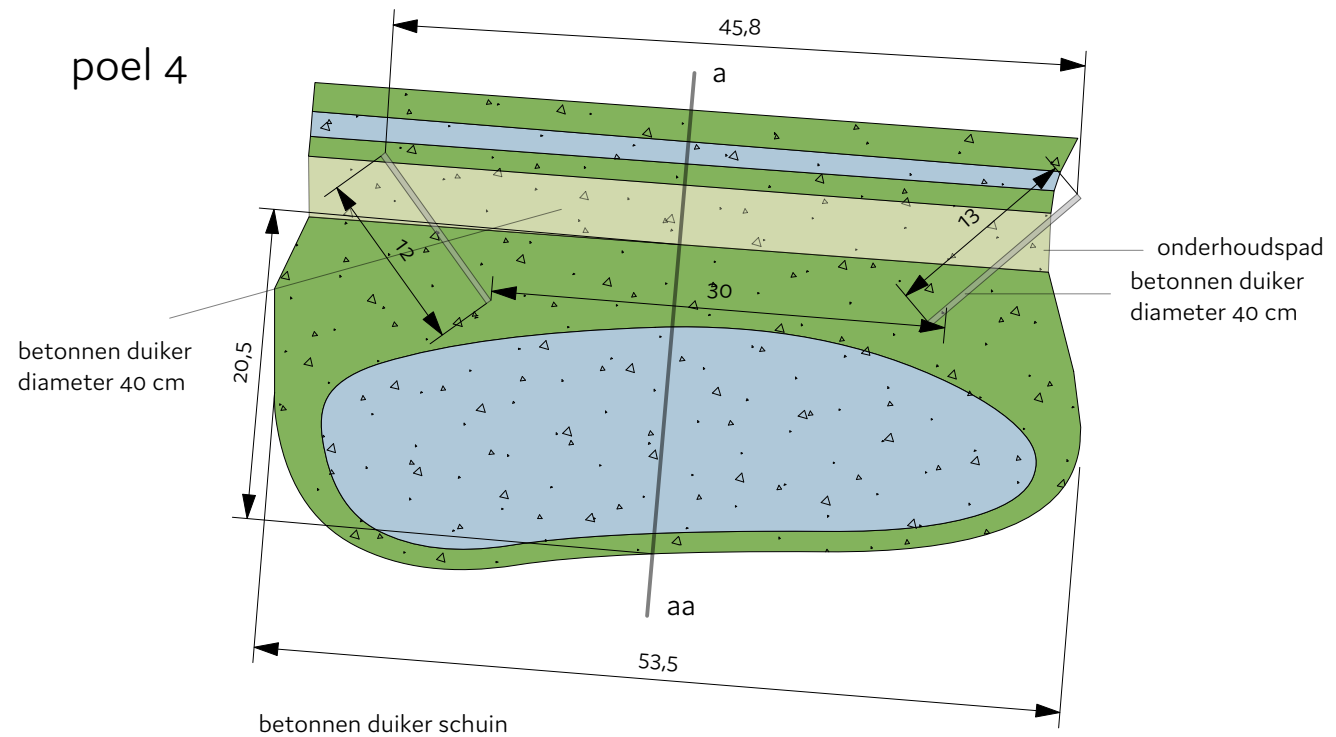

project	1546
bestand	1546-elip-1.vwx
datum	29 aug. 2019
door	herbert
formaat	a3
schaal	1:500
tekeningno	1 (1)
versie	1.0

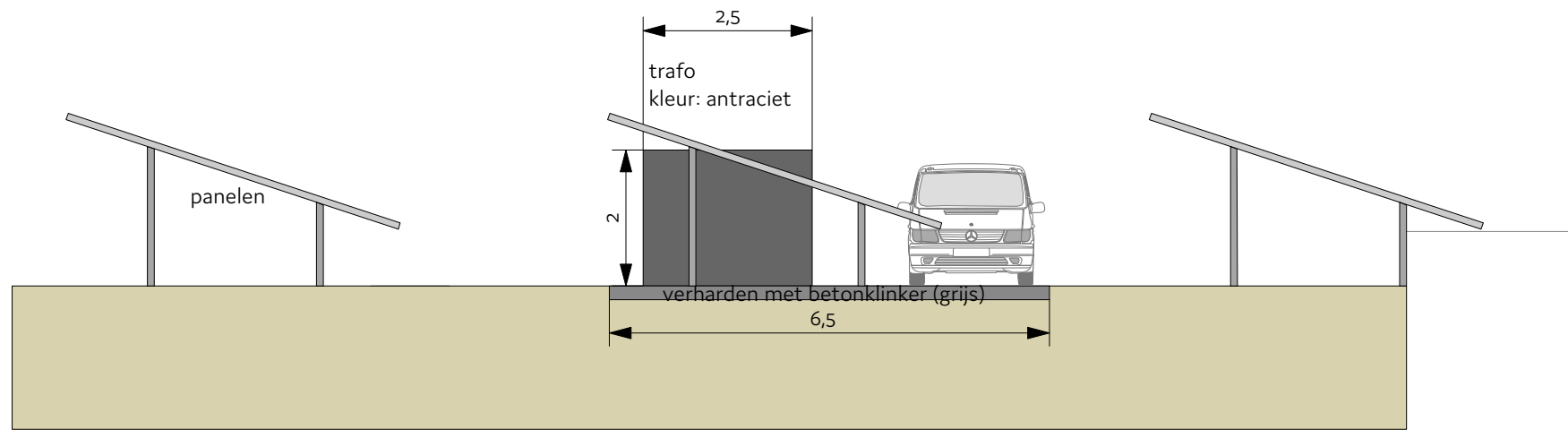

Zijaanzicht trafo

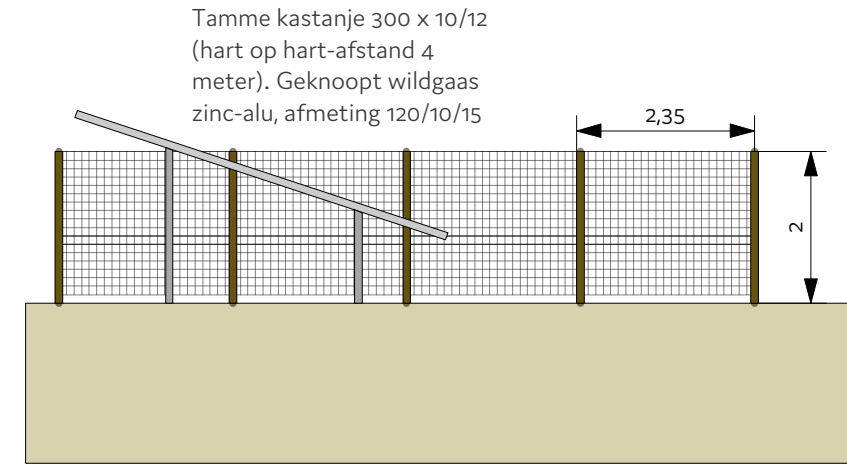

Detail Hekwerk

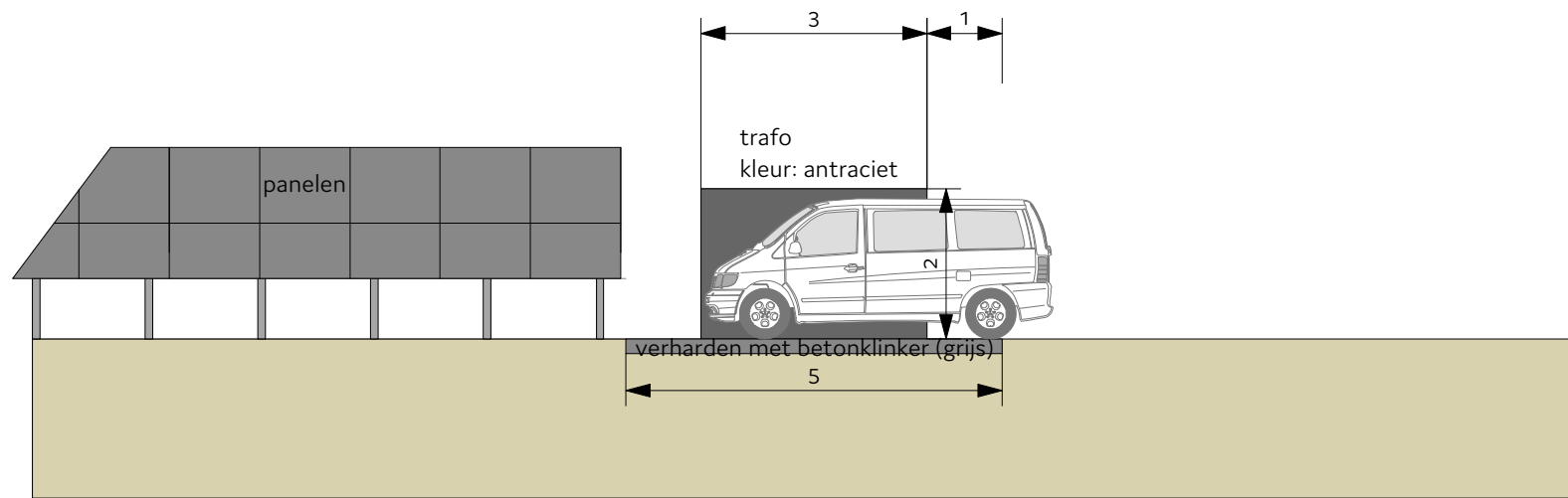

Vooraanzicht trafo

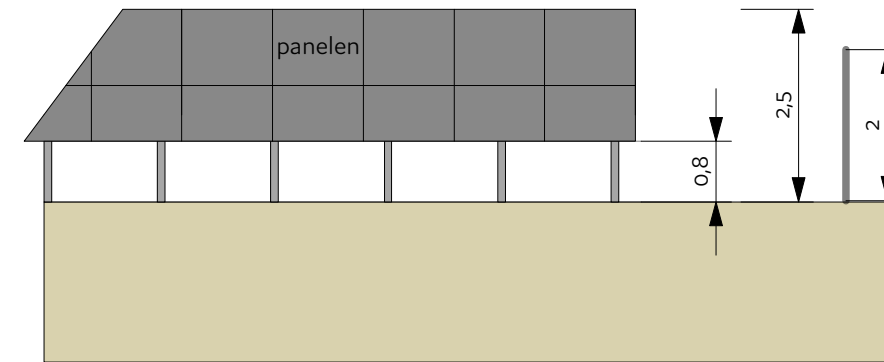

Detail Hekwerk

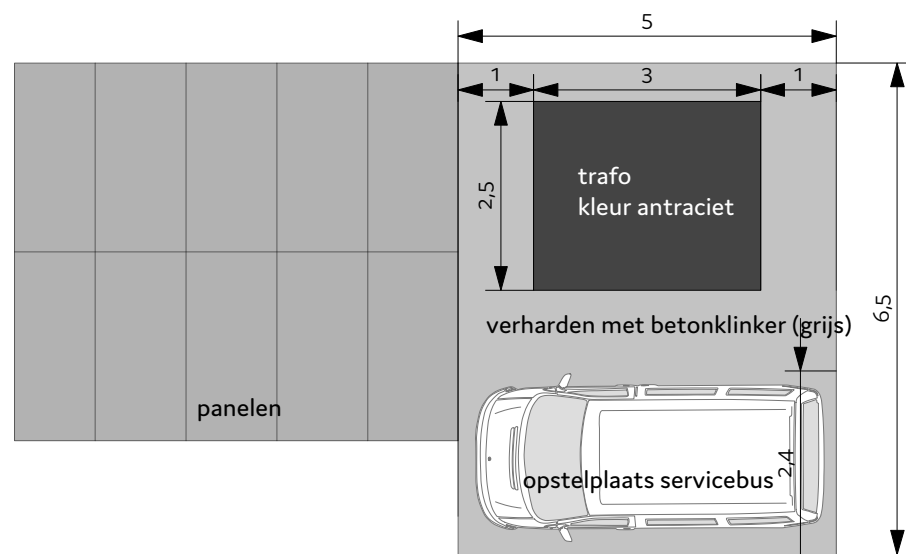

Bovenaanzicht trafo

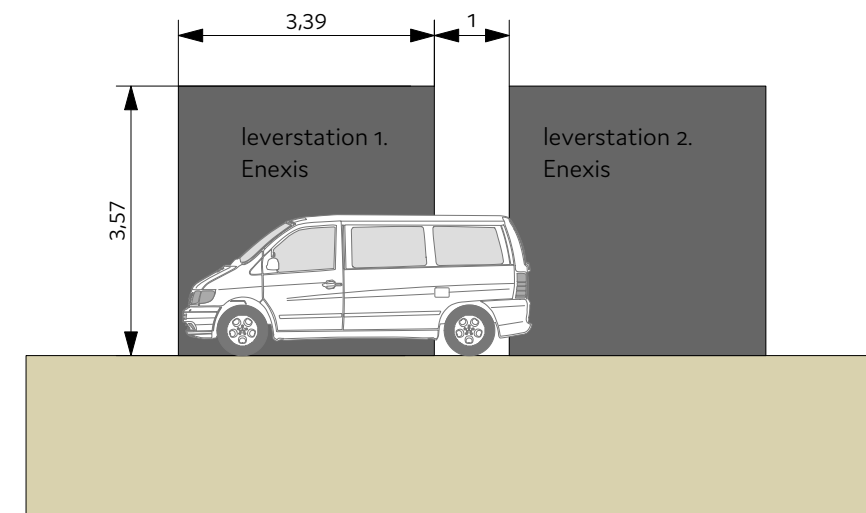

Vooraanzicht leverstations

extensief kruidrijkgrasland
inzaaien met G1 mengsel (kruidrijk grasland) van de Cruydhoeck. (2 gr/m2)
maaien en afvoeren in mei en augustus.

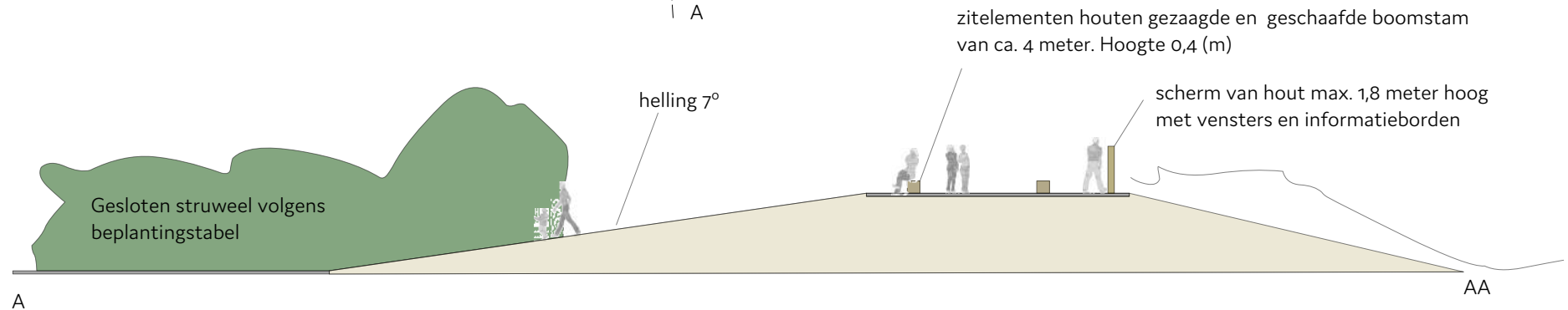
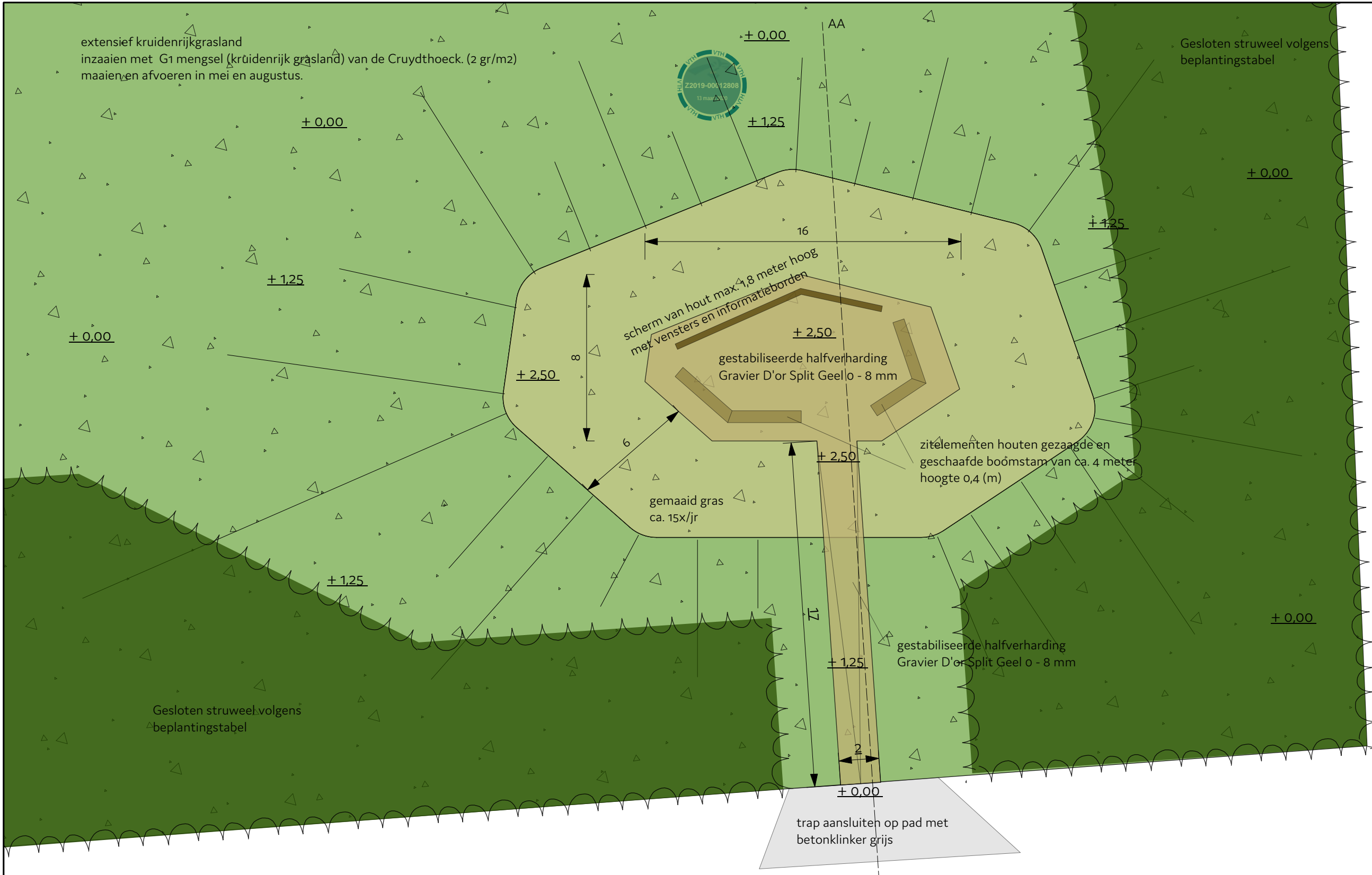

project	1546
bestand	1546-eip-1.vwx
datum	29 aug. 2019
door	herbert
formaat	a3
schaal	1:500
tekeningno	1 (1)
versie	1.0

Uitwerking uijkheuvel Zonneveld Bathmenselanden
www.erfontwikkelaar.nl telnr: 06 24 88 38 28

doorsnede A-AA

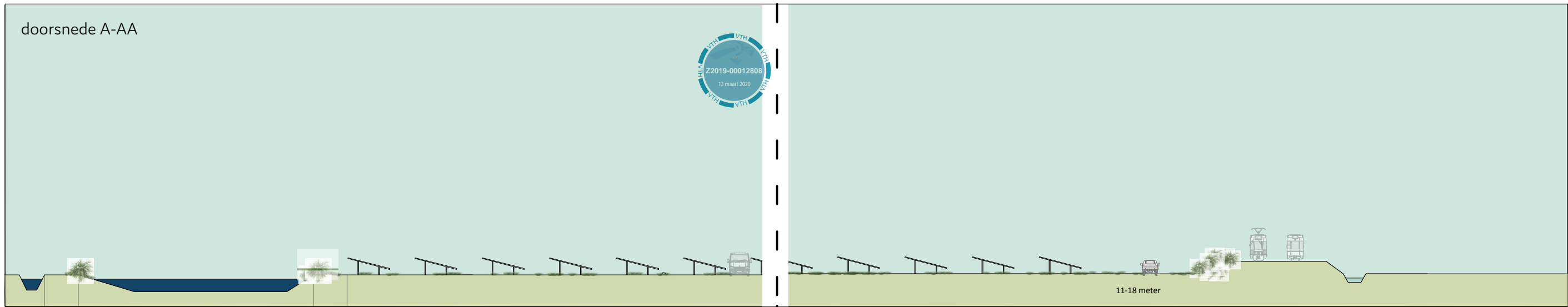

doorsnede B-BB

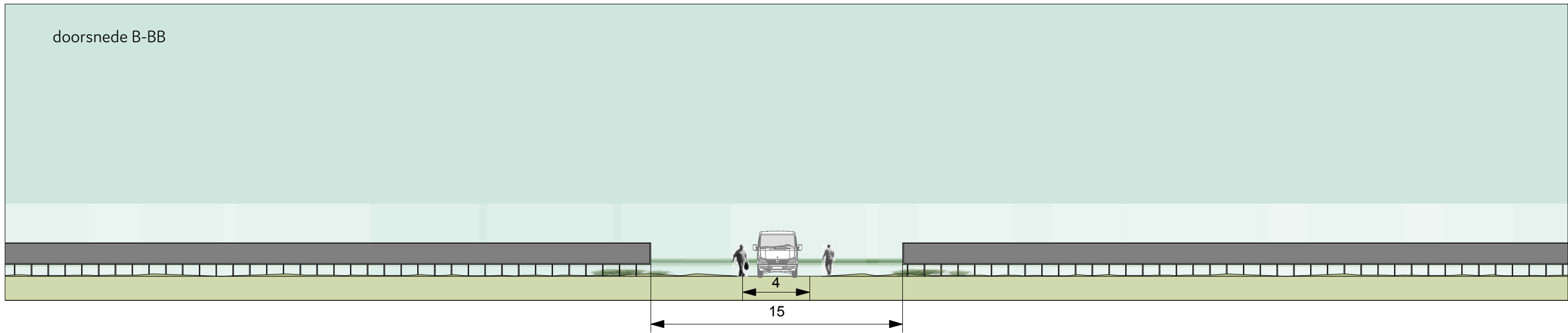

doorsnede C-CC

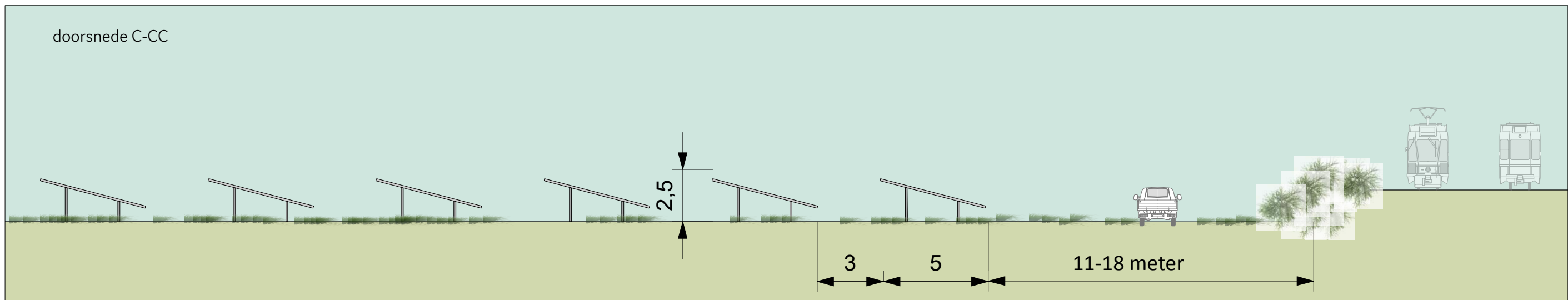

Legenda

1. Panelenvelden met daaronder gras
2. Uitkijkheuvel 2,5 meter hoog (zie detail)
3. Onderhoudspad van gras
4. Extensief gras (zichtlijn vanaf heuvel)
5. Gesloten beplanting van streekeigen soorten
6. Zomereik als solitair
7. Wilde haag (max. 2,5 meter hoog)
8. Hekwerk hout met gaas (wildraster) max. 2,20 (m) hoog
9. Geïsoleerde poelen t.b.v. biodiversiteit langs watergang (zie detail)
10. Spoor op talud van ca. 1,40 m
11. Bestaand puinpad verlengen met gebroken puin, max. 4 meter breed
12. Karrespoor van betonnen platen (2 x 0,80m) met onderlinge afstand 3,25 m
13. Gegalvaniseerde poort van stalen spijlen 2 x 2 (m) breed en maximaal 2 (m) hoog

Technische gegevens veld:

Aantal panelen: 41.000
Maximale hoogte bovenzijde: 2,5 meter
Maximale onderzijde panelen: 1 meter
Hellingshoek panelen: 10-45 graden
Orientatie panelen: zuidzijde
Ruimte tussen rijen is 3 meter

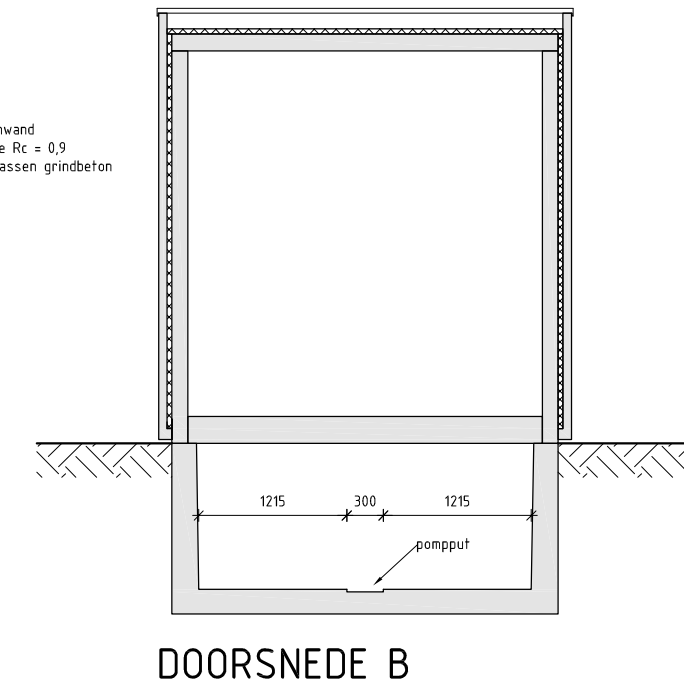
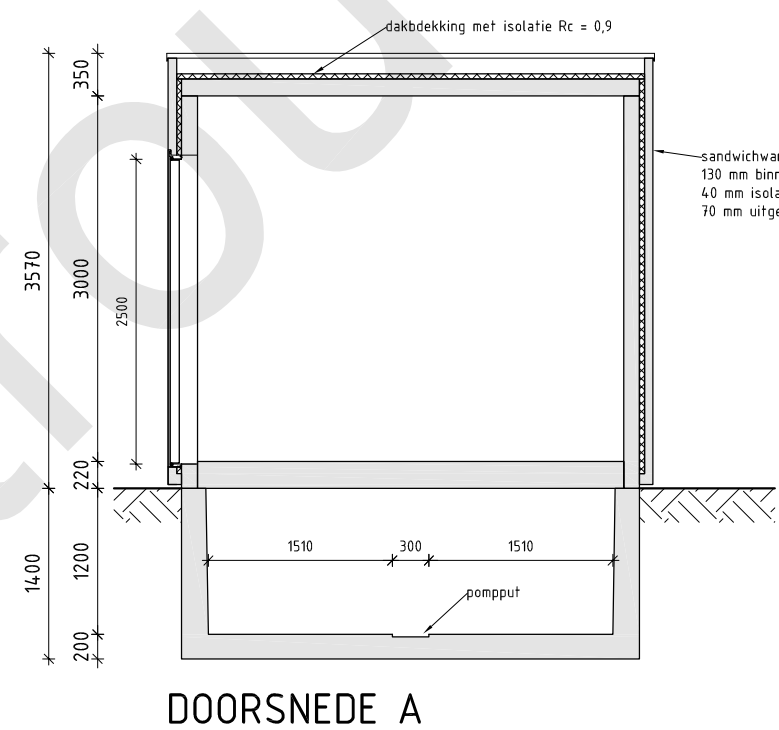
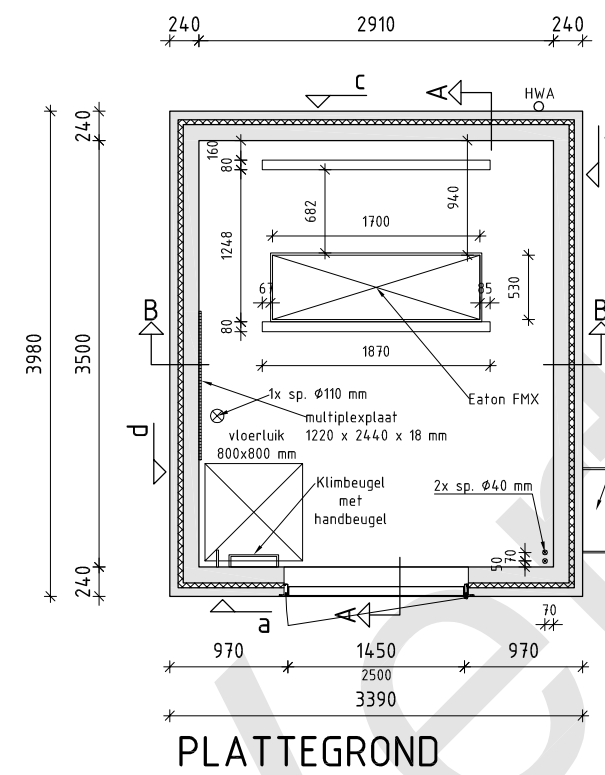
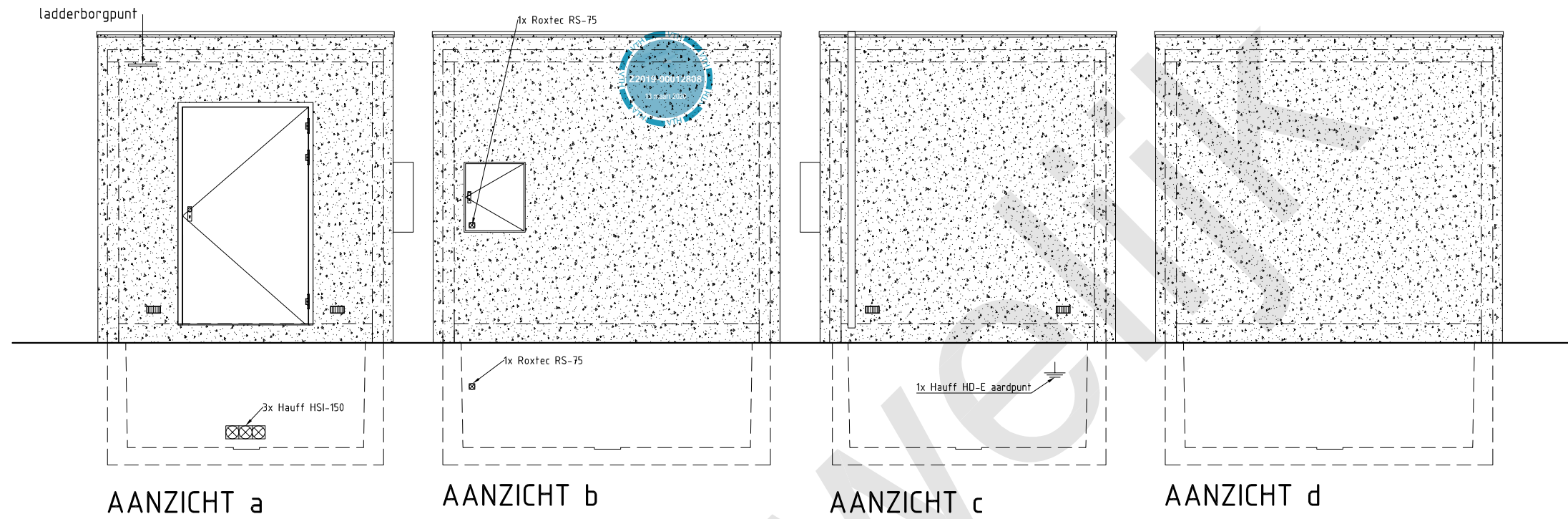

Specificaties:	
type behuizing: Type 4 A Schakelruimte klantstation (2-velds)	deuren en luiken: Merford deur type MF51, kleur RAL n.t.b.
dakrand: aluminium daktrim	hwa: Loro-X
ventilatie: géén dakrandventilatie	roosters: Ubbink ventilatieroosters
buitenwand: uitgewassen grindbeton (Dorstener Kies)	overig: geïsoleerde uitvoering

opdrachtgever Enexis				project Klantstation NFT 3,98 x 3,39			
locatie N.t.b.				onderdeel plaattegrond, doorsnede en aanzichten			
wijz.	datum	omschrijving wijziging		 Postbus 2664, 3800 GE Amersfoort T +31 (0)33 450 61 00 I spijkermanbv.nl			
A	10-08-'15	Wijziging hoogtemaatvoering dakdetail + diverse					
projectnr. 100936	schaal n.v.t.	datum 14-08-'14	status Offerte	formaat A3	get. SS	tek.nr 01	wijz. A

Auteursrechten voorbehouden. Behoudens door de auteurswet gestelde uitzondering mag niets uit deze tekening worden vervaelvoudigd (waaronder begrepen het opslaan in een geautomatiseerde vorm, dan wel het bewerken naar een driedimensionale vorm) of openbaar gemaakt, op welke wijze ook, zonder schriftelijke overeenstemming van Spijkerman Prefab Beton bv. Deze tekening is een weergave van de aanbieding. Ingetekende onderdelen maken niet automatisch deel uit van de aanbieding. Voor een exacta omschrijving, van de aangeboden leveringen en werkzaamheden van Spijkerman Prefab Beton, dient u de technische omschrijving te raadplegen.

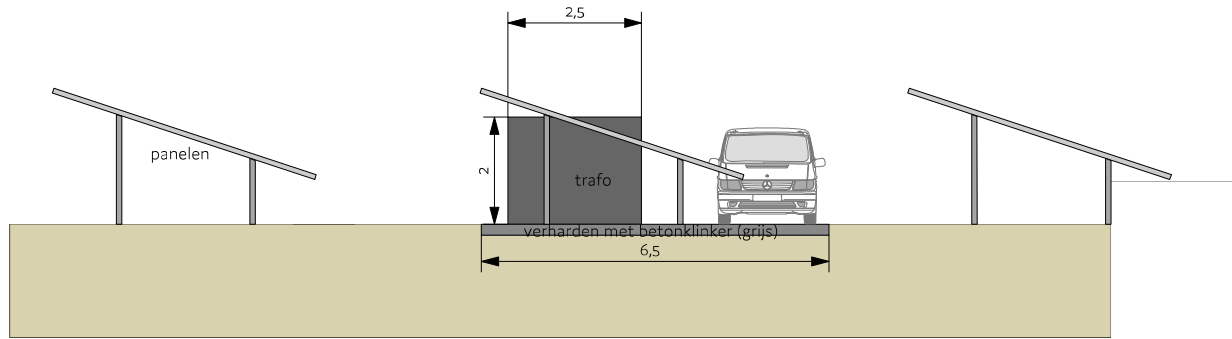

Zijaanzicht trafo

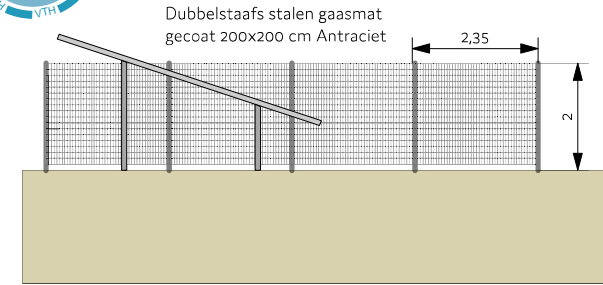

Detail Hekwerk

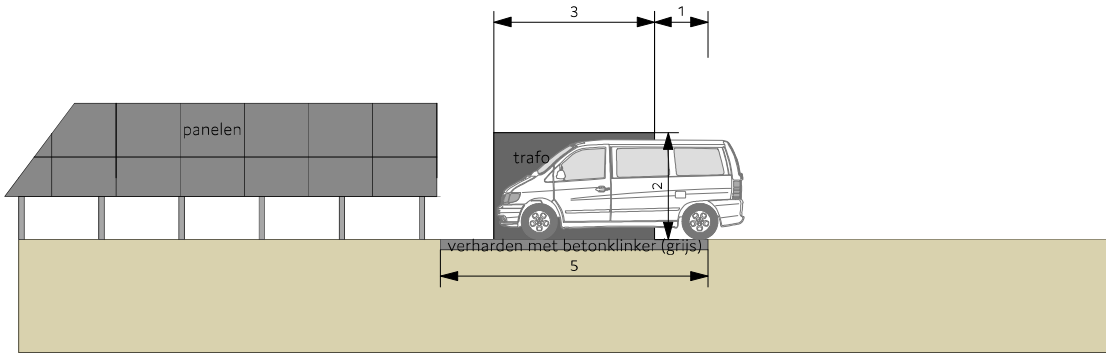

Vooraanzicht trafo

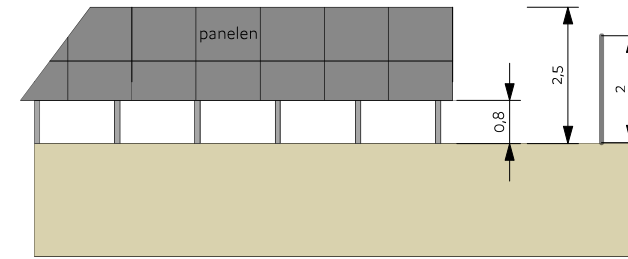

Detail Hekwerk

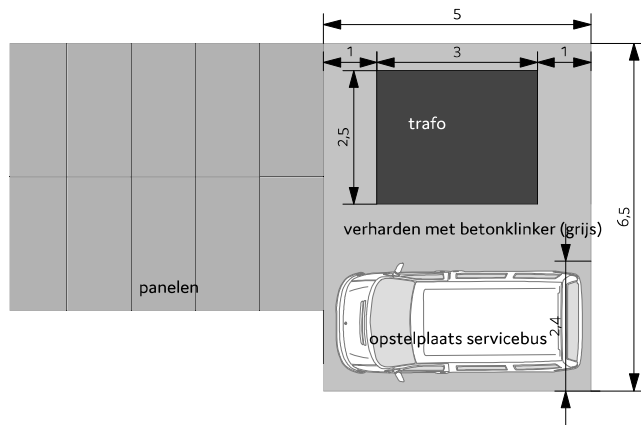

Bovenaanzicht trafo

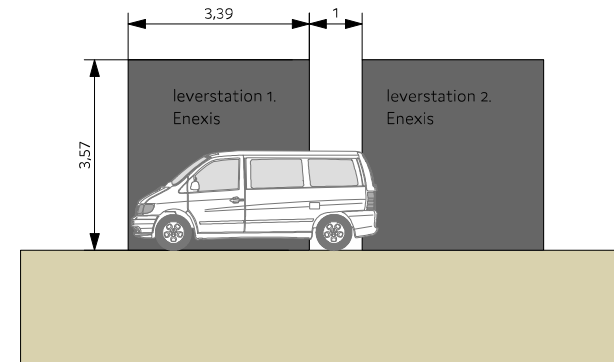

Vooraanzicht leverstations

project
1546
bestand
1546-ep-1vwx

datum
29 aug 2019
door
hebert

formaat
a3
schaal
1:500

tekeningno
1.1
versie
1.0

extensief kruidenrijk grasland
inzaaien met G1 mengsel (kruidenrijk grasland) van de Cruydhoeck. (2 gr/m²)
maaien en afvoeren in mei en augustus.



project	1546
bestand	1546-ep-1vwx
datum	29 aug 2019
door	heibert
formaat	a3
schaal	1:500
tekeningsno	1.0
versie	1.0

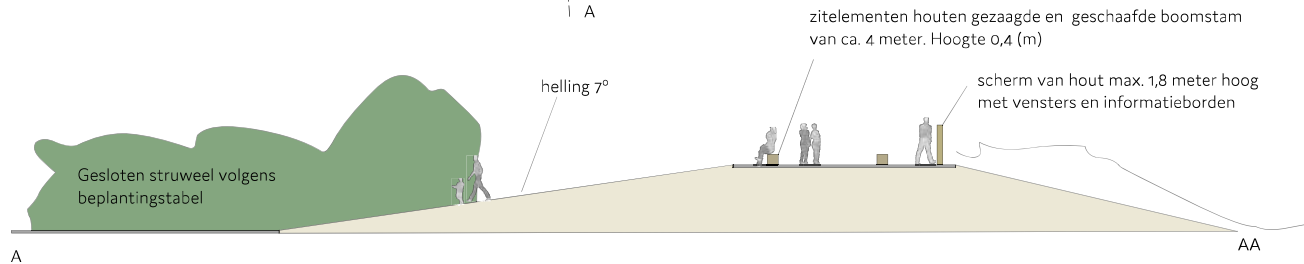
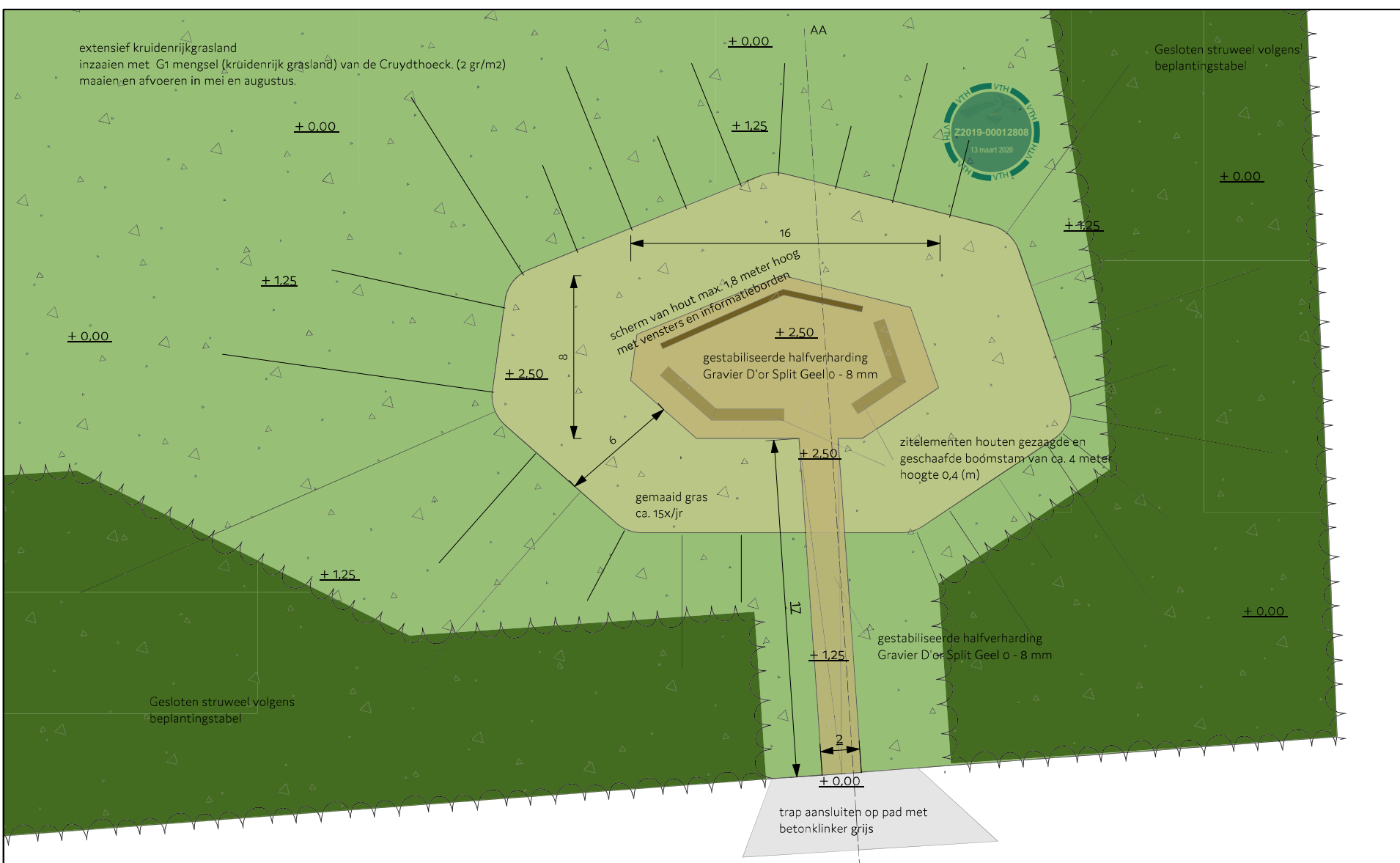

doorsnede A-AA

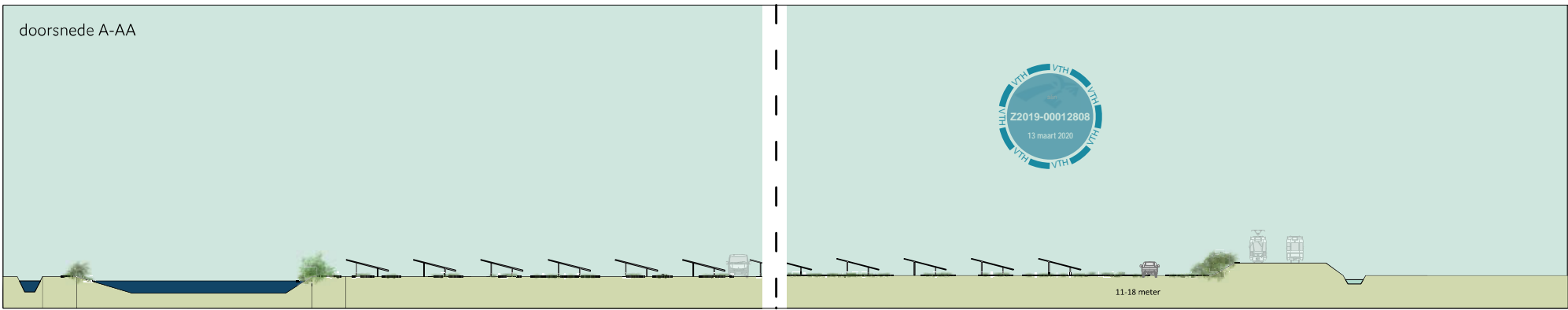

doorsnede B-BB

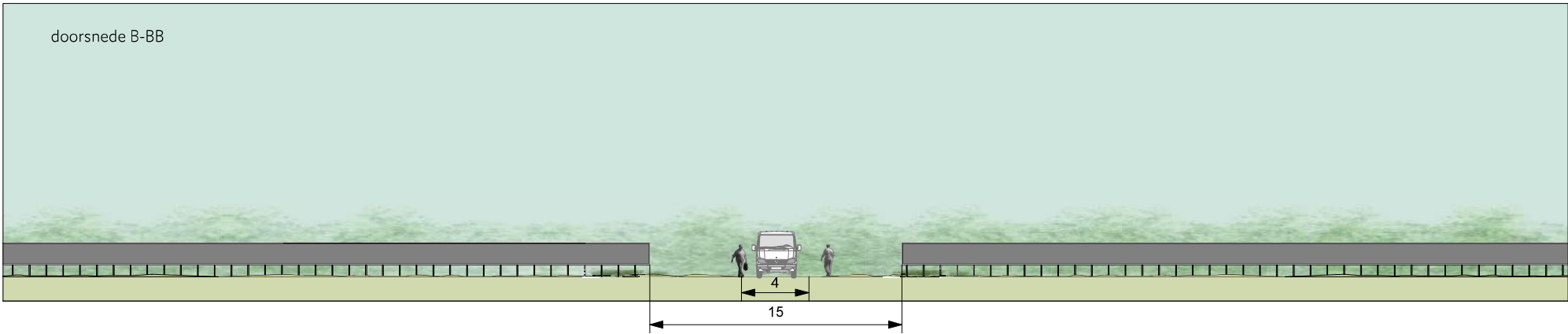

doorsnede C-CC

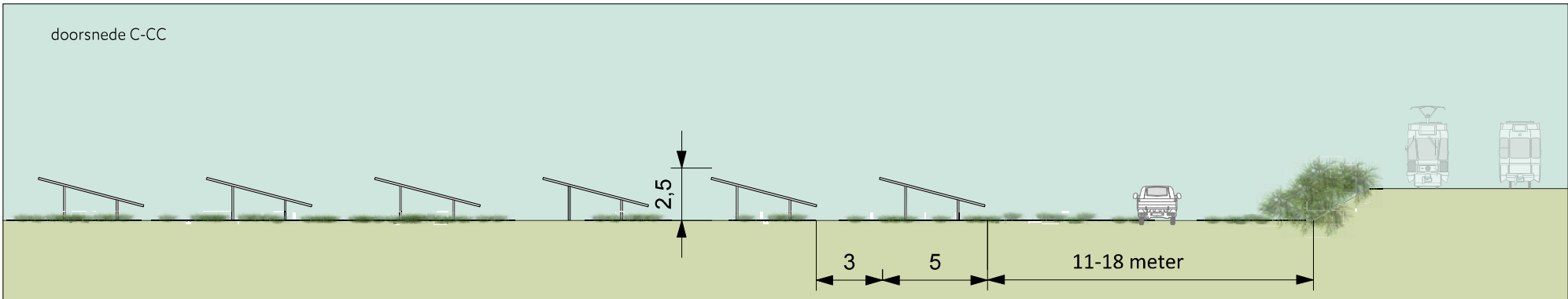

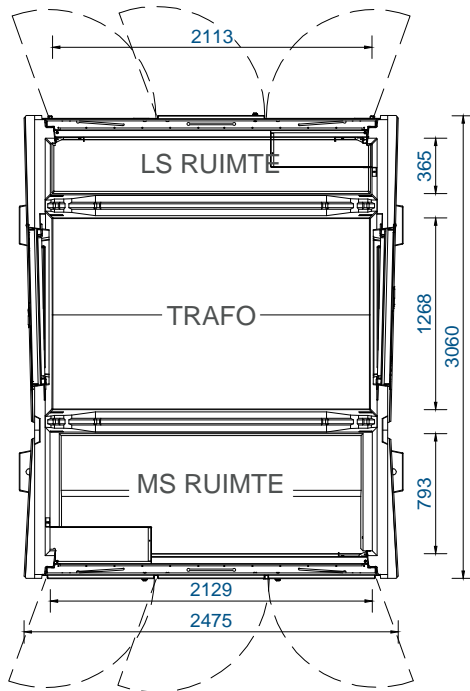

VLOERPLAN

TECHNISCHE INFORMATIE

GEWICHTEN (BIJ BENADERING)

Behuizing	8250 kg
Transformator (1600kVA vlg Norm '95)	4300 kg
MS	400 kg
LS verdeler	300 kg
Overige	500 kg ±
Totaal	13750 kg

Gronddruk 3,42 N/cm²

HIJSVOORZIENINGEN

Dak	4x RD16
Station	4x RD30

STANDAARD KLEUREN EN AFWERKING

Station	Beton-grijs
Deuren / roosters / voorzetplaat	RAL 7044

ROOSTER(S)

- Netto doorlaat 1 rooster: 563 cm²
- K20 bij 1 rooster en 1600kVA Norm '95 trafo
 - Bescherming IP 43

OPTIES

- a: extra (tweede) rooster in linkerzijde van het station
- b: noodstroom doorvoering Ø 125mm links en/of rechts
- c: DA ruimte aan MS zijde
- d: Rooster in LS zijde

DIT ONTWERP IS HET INTELLECTUELE EIGENDOM VAN ALFEN B.V. TE ALMERE EN IS ALS ZODANIG WETTELIJK BESCHERMD. DE INHOUD VAN DIT DOCUMENT MAG NIET WORDEN GEDEELD, VERVEERD OF ANDERWIJZIG AAN MIJDEEL VAN PRINCE, FOTOGRAFIE, MICROFILM OF ENIGE ANDERE METHODE, ZONDER VOORAFGAANDE EXPLICIETE TOESTEMMING VAN DE EIGENAAR.

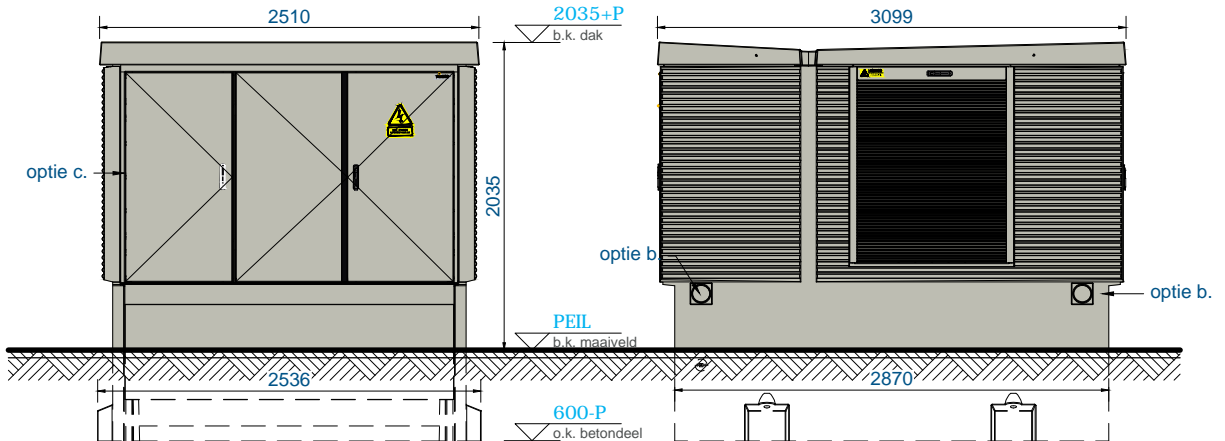

VOORAANZICHT

RECHTER ZIAANZICHT

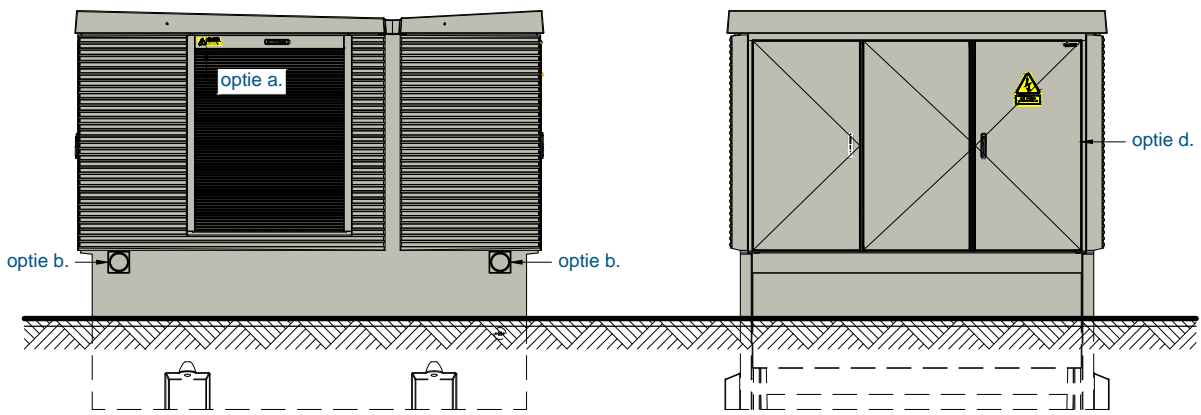

LINKER ZIAANZICHT

ACHTERAANZICHT

samenstelling
Compactstation DIABOLO 40H

DISCLAIMER
 de kleuren op de tekening kunnen afwijken van de werkelijkheid, door printer- en/of beeldscherm- instellingen. deze kleuren zijn indicatief, hier kunnen geen rechten aan worden ontleend.

detail
Met gescheiden LS en MS ruimten - Enexis

projectie amerikaans

 maten in mm



offertenummer	getekend	lamd	02/26/18	formaat	schaal
ALGEMEEN	gekonstr.	dgj	24-1-2012	PROJECTS-A4	1:50
ordernummer	status tekening		tekeningnummer	rev.	
	DEFINITIEF		MS4408A806	C	

WIJZIGINGEN
 A. 15-8-2012 dgj - tekening aangepast iom MLe
 B. 15-1-2014 dgj - station 10cm verhoogd opgesteld | iom MLe
 C. 16-2-2018 dgj - tekening voorzien van nieuwe huistsijl

AERIUS Berekening Zonneakker De Bathmense Landen

Omgevingsvergunningen

Wijzigingsplannen

Uw specialist in Bestemmingsplannen

Rood voor Rood - Ruimte voor Ruimte

Ruimtelijk advies



AERIUS BEREKENING

ZONNEAKKER DE BATHMENSE LANDEN

Auteur:	Dhr. G. ten Bolscher, BJZ.nu
Opdrachtgever	Erik Brilman
Status:	Definitief
Datum:	Oktober 2019



*Dokter van Deenweg 13
8025 BP Zwolle*

*Twentepoort Oost 16a
7609 RG Almelo*

*T: 0546 - 45 44 66
E: info@bjz.nu
I: www.bjz.nu*



INHOUDSOPGAVE

HOOFDSTUK 1	INLEIDING	3
HOOFDSTUK 2	VOORGENOMEN ONTWIKKELING.....	4
HOOFDSTUK 3	UITGANGSPUNTEN	5
3.1	ALGEMEEN	5
3.2	AANLEGFASE.....	5
3.3	GEbruiksFASE	7
HOOFDSTUK 4	RESULTATEN & CONCLUSIE	8
4.1	AANLEGFASE.....	8
4.2	GEbruiksFASE	8
4.3	CONCLUSIE	8

HOOFDSTUK 1 INLEIDING

Initiatiefnemer is voornemens een zonneakker van circa 11 hectare, ten noordwesten van de kern Bathmen langs de spoorlijn Deventer - Almelo - te realiseren. Deze gronden zijn momenteel agrarisch in gebruik. De ontwikkeling zal in samenwerking met de lokale energiecoöperatie Noaberenergie uit Bathmen plaatsvinden. In afbeelding 1.1 is de ligging van het projectgebied weergegeven ten opzichte van de kern Bathmen en de stad Deventer.

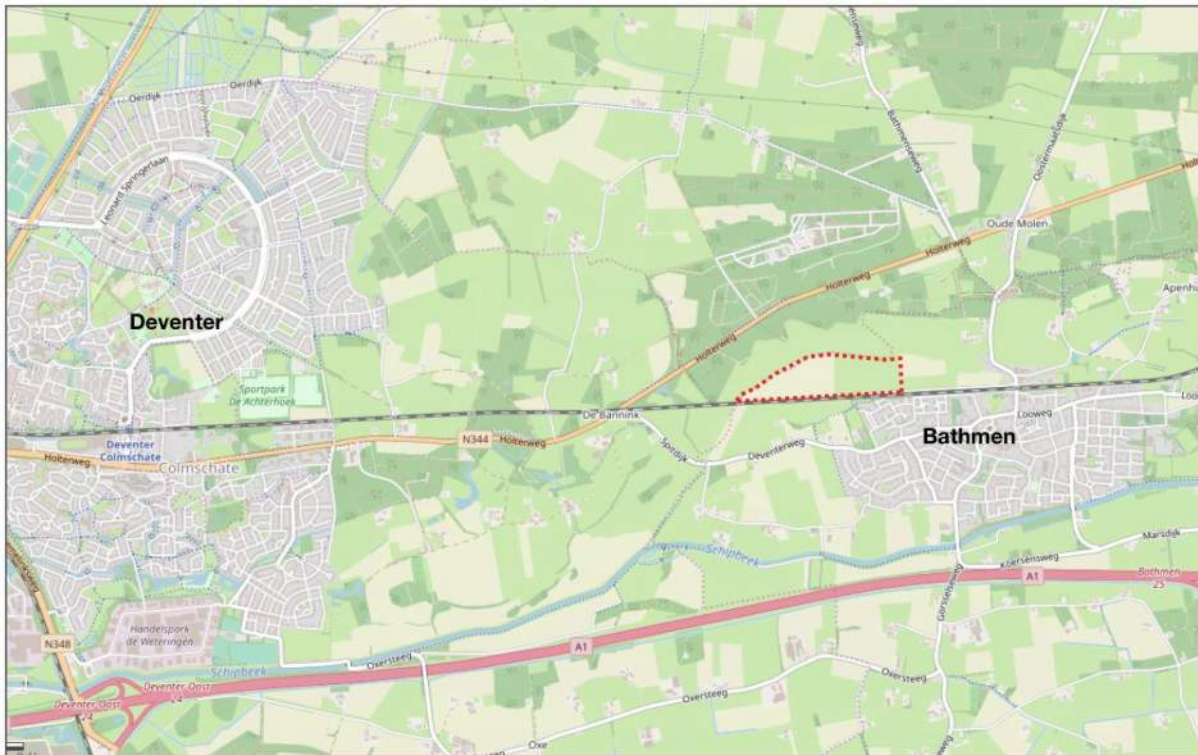

Afbeelding 1.1 Ligging projectgebied (Bron: ArcGIS)

In het kader van de voorgenomen ontwikkeling is inzicht in de te verwachten effecten van stikstof op nabijgelegen Natura 2000-gebieden nodig. BJZ.nu is gevraagd om de te verwachten stikstofemissie als gevolg van de voorgenomen ontwikkeling en de eventuele gevolgen daarvan inzichtelijk te maken.

De stikstofberekening is uitgevoerd met behulp van de voorgeschreven rekentool AERIUS Calculator 2019. In voorliggend rapport wordt een toelichting op de AERIUS berekening gegeven.

HOOFDSTUK 2 VOORGENOMEN ONTWIKKELING

Het voornemen voorziet in het realiseren van een zonneakker van circa 11 hectare. De overige 5 hectare zal worden gebruikt voor het vergroten van de natuurwaarde door middel van vershraling en vernatting. Daarnaast wordt in het zuidoosten van het projectgebied een heuvel aangebracht waar informatie over de zonneakker gegeven gaat worden.

Zie afbeelding 2.1 voor de landschappelijke inpassing van de zonneakker.



Afbeelding 2.1 Inpassing zonneakker (Bron: Ruimtelijk kwaliteitsplan van de Erfontwikkelaar)

HOOFDSTUK 3 UITGANGSPUNTEN

3.1 Algemeen

De locatie is niet gelegen binnen een Natura 2000-gebied. Het dichtstbijzijnde Natura 2000-gebied 'Rijntakken' ligt op een afstand van circa 6,5 kilometer van het projectgebied.

Voor het project is één AERIUS-berekeningen uitgevoerd ten aanzien van de stikstofdepositie als gevolg van het project. Deze bestaat uit een berekening voor de aanlegfase. De gebruiksfase is tekstueel toegelicht. Hierna worden de uitgangspunten per fase toegelicht.

3.2 Aanlegfase

3.2.1 Algemeen

Binnen de aanlegfase is in voorliggend geval sprake van de volgende activiteiten (bronnen) die bijdragen aan de emissie van stikstof:

1. Verkeersgeneratie bouwverkeer;
2. Bouw-/aanlegactiviteiten.

3.2.2 Verkeersgeneratie

De realisatie van het voornemen heeft een tijdelijke toename van vervoersbewegingen tot gevolg, namelijk door de komst van het personeel (bouwvakkers en aannemers) en de aan- en afvoer van bouw materiaal en bouwafval. Dit heeft tijdelijke stikstofuitstoot tot gevolg.

In voorliggend geval wordt er, gezien de ligging van de bouwlocatie en de informatie afkomstig van de initiatiefnemer, van uitgegaan dat het bouwverkeer het projectgebied vanaf de Bathmense Landen zal bereiken en tevens weer zal verlaten. Vervolgens gaat het verkeer bij het verlaten van het projectgebied in meerdere richtingen op in het heersende verkeersbeeld.

In de AERIUS-berekening is ervan uitgegaan dat de onderstaande verkeersbewegingen per weekdagemaal tijdens de bouwperiode zullen plaatsvinden:

Type verkeer	Aantal voertuigen	Aantal verkeersbewegingen (aantal voertuigen x2)
Licht verkeer	2	4
Middelzwaar verkeer	1	2
Zwaar verkeer	1	2

Deze gegevens zijn gebaseerd op ervaringscijfers van BJZ.nu.

Vermeld moet worden dat binnen dit onderdeel van het voornemen geen rekening is gehouden met de vrije dagen (vakantie, overige vrije dagen en weekenden) en de overige dagen in het jaar waarop niet gebouwd wordt. Zodoende is eveneens sprake van een worst-case scenario.

3.2.3 Bouwactiviteiten

Voor de aanleg van de zonneakker is tijdens de bouwperiode eveneens een aantal dagen sprake van werktuigen die worden gebruikt binnen het projectgebied.

Dergelijke werktuigen stoten op deze dagen eveneens stikstof uit. In voorliggend geval zijn de volgende uitgangspunten gehanteerd:

Type werktuig	Aantal dagen en uren project	Vermogen (KW)	Belasting (%)	Emissiefactor (g/kWh)	Emissie NOx (kg/jaar)
Kraan graven sleuf t.b.v. spanningskabel, bouwjaar 2015	20 dagen (160 uren)	130	60	0,3	3,74
Kraan graven fundering, bouwjaar 2015	4 dagen (32 uren)	130	60	0,3	0,75
Kraan t.b.v. plaatsen constructie, bouwjaar 2015	60 dagen (480 uren)	130	60	0,4	17,16
Bobcat + kleinmaterieel-inzet, bouwjaar 2015	2 dagen (15 uren)	60	50	0,4	0,18
Graafmachine t.b.v. aanleg natuur e.d.	2,5 dag (20 uur)	100	60	0,3	0,36
Totale emissie					22,19

Deze gegevens zijn eveneens gebaseerd op ervaringscijfers van de initiatiefnemer en BJZ.nu.

In totaal is in de berekening rekening gehouden met een emissie NOx van 22,19 kg/jaar.



3.3 Gebruiksfase

3.3.1 Zonnepark

De zonnepark heeft op zich zelf staand gezien geen stikstofuitstoot tot gevolg. Tevens heeft kent een zonnepark een zeer beperkte verkeersaantrekkende werking.

3.3.2 Verkeersgeneratie

Er vinden in de toekomst tijdens de gebruiksfase verkeersbewegingen plaats die uitsluitend samenhangen met het beheer en onderhoud van het zonneakker. Het planvoornemen zal hierdoor niet leiden tot een significante wijziging ten opzichte van de huidige situatie..

De zeer beperkte toename van het aantal verkeersbewegingen wat deze zonneakker met zich meebrengt heeft geen tot zeer weinig gevolgen voor de stikstofuitstoot als gevolg van het project. Het zeer beperkte toenemend aantal verkeersbewegingen als gevolg van het project heeft dan ook geen directe invloed op de AERIUS-berekening en hoeft dan ook niet in ogenschouw worden genomen.

HOOFDSTUK 4 RESULTATEN & CONCLUSIE

4.1 Aanlegfase

Uit de AERIUS-berekening met betrekking tot de aanlegfase blijkt dat in de aanlegfase van de voorgenomen ontwikkeling geen sprake is van rekenresultaten hoger dan 0,00 mol/ha/j. Er is daarmee geen sprake van een stikstofdepositie met significant negatief effect op Natura 2000-gebieden. De onderdelen en resultaten van de AERIUS-berekening zijn in afbeelding 4.1 bijgevoegd.

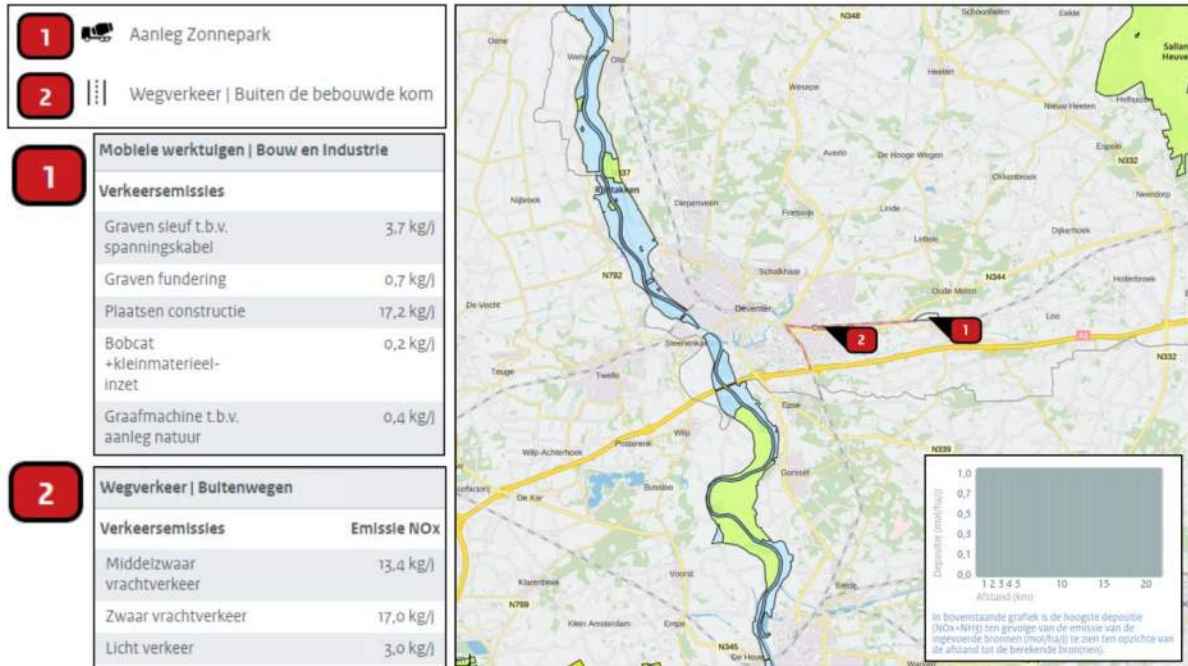

Afbeelding 4.1 Onderdelen en resultaat Aanlegfase (Bron: AERIUS)

4.2 Gebruiksfase

De zeer beperkte toename van het aantal verkeersbewegingen wat deze zonneakker met zich meebrengt heeft geen tot zeer weinig gevolgen voor de stikstofuitstoot als gevolg van het project. Het zeer beperkte toenemend aantal verkeersbewegingen als gevolg van het project heeft dan ook geen directe invloed op de AERIUS-berekening en behoeft dan ook niet in ogenschouw worden genomen.

Er is daarmee geen sprake van een stikstofdepositie met significant negatief effect op Natura 2000-gebieden.

4.3 Conclusie

Geconcludeerd wordt dat voor zowel de aanlegfase als de gebruiksfase geen sprake is van rekenresultaten hoger dan 0,00 mol/ha/j. Er is daarmee geen sprake van een stikstofdepositie met significant negatief effect op Natura 2000-gebieden. Het project is in het kader van de Wet natuurbescherming, ten aanzien van de effecten van stikstofdepositie op Natura 2000-gebieden, niet vergunningsplichtig.

Welstand zonnepanelen

Opstelling

De zonnepanelen zullen geplaatst worden in tafels van 5 rijen zonnepanelen boven elkaar in landscape opstelling.



Portret



Landscape

Type paneel:

Het exacte paneeltype is op dit moment nog niet bekend, maar dit zal een silicium zonnepaneel zijn (polykristallijn, maar mogelijk ook monokristallijn) en gevat zijn in een aluminium frame met een witte backsheet achter de zonnecellen (blauw).

Bovenstaande plaatje geeft een goede indicatie van de look van een dergelijk zonnepaneel.

De volgende voorbeelden zijn ter indicatie. Op details wijken ze zeker af, maar geven een globaal beeld van hoe e.e.a. eruit zal komen te zien.



Voorbeeld paneeltafels met 4 rijen landscape panelen, in het plangebied zullen de tafels dus nog iets breder worden (de ruimtes tussen de tafels zullen ook iets groter zijn).



Voorbeeld (indicatief) van 3 rijen landscape.



Voorbeeld (indicatief) van 3 rijen landscape.

De onderconstructie

De exacte onderconstructie is nog niet bekend (leverancier afhankelijk) maar deze zal bestaan uit RVS, aluminium of verzinkt staal. De palen zullen geramd worden waardoor geen betonnen fundering nodig is.

De volgende voorbeelden zijn daarom ter indicatie.





Welstand transformatoren en inkoopstations Enexis



Inkoopstations Enexis

De inkoopstations van Enexis zullen een gewassen kiezel betonnen buitenkant hebben. Deze dienen vanaf de openbare weg toegankelijk te zijn en zullen aan de weg geplaatst worden.



Transformatoren

In het veld zullen minimaal 6 transformatoren geplaatst worden. Dit zijn transformatoren met 2500 kVA capaciteit. Beoogde type is de D40H. Materiaal, beton en grijs gecoat kunststof/metaal.



Welstand hekwerk/erfafscheiding



Dubbelstaafmat antraciet gecoat, max 2m hoog.

Voorbeelden (indicatief) van hekwerk zoals dat rondom de informatieheuvel en aan de oostzijde aan het struweel geplaatst zal worden.





AANVRAAG HERZIENING BESTEMMINGSPLAN



Aan:
De gemeenteraad van de gemeente Deventer
t.a.v. het college van Burgemeester en Wethouders
Team Projecten, realisatie en ontwikkeling
Postbus 5000
7400 GC Deventer



Ondergetekende verzoekt ten behoeve van het hierna beschreven (bouw)plan een bestemmingsplan vast te stellen. Voor zover ondergetekende voor het (bouw)plan reeds een omgevingsvergunning heeft aangevraagd waarbij, met toepassing van artikel 2.12, eerste lid, onder a, onder 3°, van de Wet algemene bepalingen omgevingsrecht, van het bestemmingsplan wordt afgeweken, wordt die aanvraag hierbij ingetrokken. Ondergetekende stemt voorts in met het aanhouden van de beslissing op de aanvraag om omgevingsvergunning totdat het bestemmingsplan in werking is getreden.

1. Gegevens van de aanvrager

Bedrijf/Instantie Brillman Bathmen Zonnepark BV _____
Naam en Voorletters Brillman D.W.F. _____ x man vrouw
Straat en Huisnummer Steginksweg 4A _____
Postcode en Woonplaats 7437 PJ Bathmen _____
Telefoonnummer 06-23784700 _____ Faxnummer: _____
E-mailadres brilmanbathmen@gmail.com _____
Hoedanigheid aanvrager x Eigenaar Gemachtigde
 Anders namelijk: _____

Indien u als gemachtigde deze aanvraag indient vul dan hier ook uw eigen gegevens in:

Bedrijf/Instantie _____
Naam en Voorletters _____ man vrouw
Straat en Huisnummer _____
Postcode en Woonplaats _____
Telefoonnummer _____ Faxnummer: _____
E-mailadres _____

2. Gegevens eigenaar(s) van de gronden (alleen indien anders dan aanvrager)

Naam en Voorletters Brillman D.W.F. _____
Straat en Huisnummer Steginksweg 4A _____
Postcode en Woonplaats 7437 PJ Bathmen _____

3. Locatie (van het beoogde (bouw)plan)

Straat, huisnummer en plaats Bathmense Landen, Bathmen, geen huisnummer beschikbaar _____
Kadastraal nummer(s) Gemeente: Bathmen _____ Sectie: L _____ Nummer: 2 _____
 Gemeente: Bathmen _____ Sectie: L _____ Nummer: 200 _____
 Gemeente: Diepenveen _____ Sectie: G _____ Nummer: 2306 _____
 Gemeente: Diepenveen _____ Sectie: G _____ Nummer: 2313 _____

4. Huidig gebruik van de gronden (en opstallen)

Landbouwgrond

5. Omschrijving beoogd project/ beoogde functie

Realisatie en exploitatie van een zonnepark en creatie van natuurwaarden

6. Overige gegevens

a. Bouw- /aanlegkosten van het beoogde project (exclusief BTW) € 8.000.000 totaal _____

b. Voorziet het project in een tijdelijke behoefte?

ja, in verband met, Het zonnepark heeft een tijdelijk karakter met een looptijd van 25 jaar _____

De tijdelijke behoefte heeft een duur van 25 _____ jaar

nee

c. Betreft het project een aanpassing aan een gemeentelijk of rijksmonument?

ja, gemeentelijk monument ja, rijksmonument

nee

d. Bevindt de locatie zich binnen het beschermd stadsgezicht?

ja

nee

e. Is voor de beoogde functie een melding of een omgevingsvergunning met betrekking tot een inrichting vereist?

ja, melding ja, omgevingsvergunning

nee

f. Bevinden zich op het terrein bomen of struiken die bij de uitvoering van het plan gerooid moeten worden?

ja

nee

g. Hoe wordt in de nieuwe situatie voorzien in parkeergelegenheid?

n.v.t.



10. Ondertekening

Bij aanvragen van een herziening van het bestemmingsplan door een gemachtigde dient dit formulier door zowel de aanvrager als de gemachtigde ondertekend te worden.

Plaats: Deventer _____ Datum: 20-8-2019 _____

Aanvrager/Opdrachtgever:

De gemachtigde

(Handtekening)

(Handtekening)



TOELICHTING AANVRAAG HERZIENING BESTEMMINGSPLAN

Wanneer dit formulier invullen?

U kunt dit formulier invullen als u een plan wilt realiseren dat niet passend is binnen een geldend bestemmingsplan. Het kan bijvoorbeeld gaan om een functie die niet past in het bestemmingsplan of een bouwplan dat groter is dan het bestemmingsplan toestaat. Het is in deze gevallen mogelijk dat de gemeenteraad het bestemmingsplan herzielt om het door u beoogde plan toch mogelijk te maken. Hier is echter wel een herzieningsprocedure voor vereist.

Deze procedure kan zo'n 12 maanden in beslag nemen. De procedure begint met het doen van onderzoeken en overleg met andere instanties, en eventueel het houden van een inspraakronde. Daarna begint het wettelijke gedeelte van de procedure, met het vaststellen van een ontwerp bestemmingsplan. Dit ontwerp ligt gedurende zes weken ter inzage. In deze periode kan iedereen zijn mening over het ontwerp kenbaar maken. Na afloop van de termijn neemt de gemeenteraad een besluit over het vaststellen van het bestemmingsplan. Daarna volgt een beroepstermijn van zes weken. Aan het eind van die termijn treedt het bestemmingsplan in principe in werking.

Door het invullen van dit formulier voorziet u de gemeente in principe van voldoende informatie om uw aanvraag in behandeling te nemen en te beoordelen of aan uw verzoek medewerking verleend kan worden. Bij grotere (bouw)plannen of specifieke gevallen is het echter mogelijk dat verder aanvullend onderzoek vereist is. Gedacht kan worden aan de gegevens zoals die onder 7 van dit formulier genoemd zijn. U zult hierover dan schriftelijk bericht van de gemeente ontvangen.

Omgevingsvergunning

Als uw plan bestaat uit het oprichten van een bouwwerk, kan het zijn dat u hiervoor een omgevingsvergunning moet aanvragen. U ontvangt zo spoedig mogelijk bericht als dit het geval is. De omgevingsvergunning kan pas verleend worden wanneer de herziening van het bestemmingsplan in werking is getreden.

Als u al een aanvraag om een omgevingsvergunning voor het bouwen heeft ingediend, wordt deze automatisch aangemerkt als een aanvraag tot het afwijken van het bestemmingsplan. Er zijn in dat geval twee mogelijkheden:

1. Het bouwplan kan mogelijk gemaakt worden door middel van een eenvoudige afwijkingsprocedure. Is dat het geval, dan heeft deze procedure de voorkeur boven het herzien van het bestemmingsplan. U ontvangt dan zo spoedig mogelijk bericht.
2. Het bouwplan kan mogelijk gemaakt worden door een uitgebreide afwijkingsprocedure. Als de gemeente u geadviseerd heeft een bestemmingsplanherziening aan te vragen, ziet u door middel van het invullen van dit aanvraagformulier af van die uitgebreide afwijkingsprocedure. De omgevingsvergunning voor het bouwen kan dan na het in werking treden van het bestemmingsplan verleend worden.

Met dit formulier stemt u er ook mee in dat de beslissing op de aanvraag om die omgevingsvergunning aangehouden wordt tot het bestemmingsplan in werking is getreden. Dit betekent dat u geen recht heeft op dwangsommen als de gemeente de wettelijke beslistermijn voor de omgevingsvergunning overschrijdt.

Leges

De kosten voor het in behandeling nemen van uw aanvraag (leges) komen voor uw rekening. De hoogte van dit bedrag is afhankelijk van de bouw- / aanlegkosten van het door u beoogde (bouw)plan en van de te volgen procedure. De relevante bepalingen uit de Legesverordening zijn bijgevoegd.

Het kan zijn dat tijdens de behandeling van uw aanvraag blijkt dat naast de bestemmingsplanprocedure andere procedures vereist zijn voor de realisatie van het (bouw)plan. Het is bijvoorbeeld mogelijk dat op grond van de wet Geluidhinder hogere grenswaarden vastgesteld moeten worden. Aan deze procedures kunnen ook kosten verbonden zijn. Als dit het geval is wordt u hiervan uiteraard zo spoedig mogelijk op de hoogte gesteld.



Machtiging

Indien u besluit iemand anders te machtigen om de bestemmingsplanherziening aan te vragen dient u dit op het formulier aan te geven. De aanvrager dient echter ook altijd zelf het formulier te ondertekenen. U kunt op het formulier aangeven wie door de gemeente in het verdere verloop van de procedure als contactpersoon aangemerkt moet worden en aan wie de gemeente de legesheffing kan zenden.

Samenloop met andere regelgeving

Het kan zijn dat in verband met andere regelgeving nog aanvullende vergunningen en informatie nodig zijn. Dit bijvoorbeeld op grond van de Drank- en Horecawet, Wet geluidhinder of de Algemene Plaatselijke Verordening.

Bijlage 1 – Uittreksel tarieventabel, behorende bij de Legesverordening 2019

(Partiële) herziening bestemmingsplan

Het verschuldigde bedrag bedraagt onverkort het bepaalde ten aanzien van vergunningen voor het bouwen, voor het in behandeling nemen van een aanvraag tot herziening van het bestemmingsplan als bedoeld in artikel 3.1, eerste lid van de Wet ruimtelijke ordening:

- indien de bouw-/aanlegkosten niet meer bedragen dan € 100.000,- bedragen: € 9.464,-
- indien de bouw-/aanlegkosten € 100.000,- en niet meer dan € 300.000,- bedragen: € 12.028,-
- indien de bouw-/aanlegkosten € 300.000,- en niet meer dan € 1.000.000,- bedragen: € 19.988,-
- indien de bouw-/aanlegkosten € 1.000.000,- en niet meer dan € 2.000.000,- bedragen: € 26.357,-
- indien de bouw-/aanlegkosten € 2.000.000,- en niet meer dan € 4.000.000,- bedragen: € 35.023,-
- indien de bouw-/aanlegkosten meer dan € 4.000.000,- bedragen: € 50.325,-

indien er geen bouw-/aanlegplan aan ten grondslag ligt (wijziging gebruik): € 9.464,-

De in dit artikel bedoelde aanvraag tot het starten van een bestemmingsplanprocedure dient noodzakelijk te zijn om een (bouw)plan c.q. project te kunnen realiseren, uitsluitend of overwegend in het belang van de aanvrager. Het bepaalde in dit artikel vindt geen toepassing indien de met het bestemmingsplan gepaard gaande kosten op grond van een privaatrechtelijke regeling zijn verschuldigd dan wel krachtens afdeling 6.4 van de Wet ruimtelijke ordening (grondexploitatie) zijn of worden verhaald.